

Manuel d'utilisation MOTOmed® layson edition

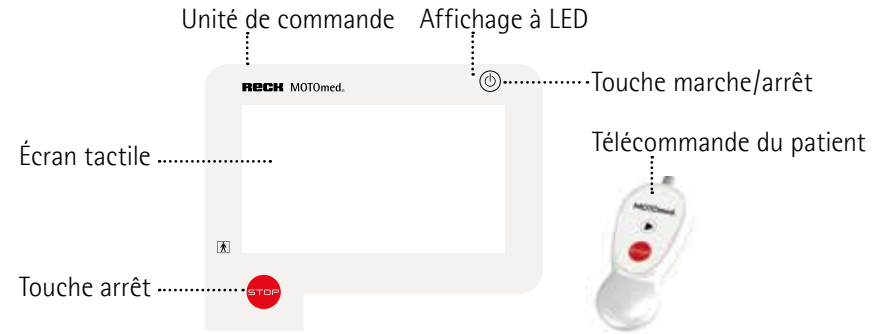

MOTOmed layson.I avec châssis d'écartement

RECK



MOTOmed layson.Ia

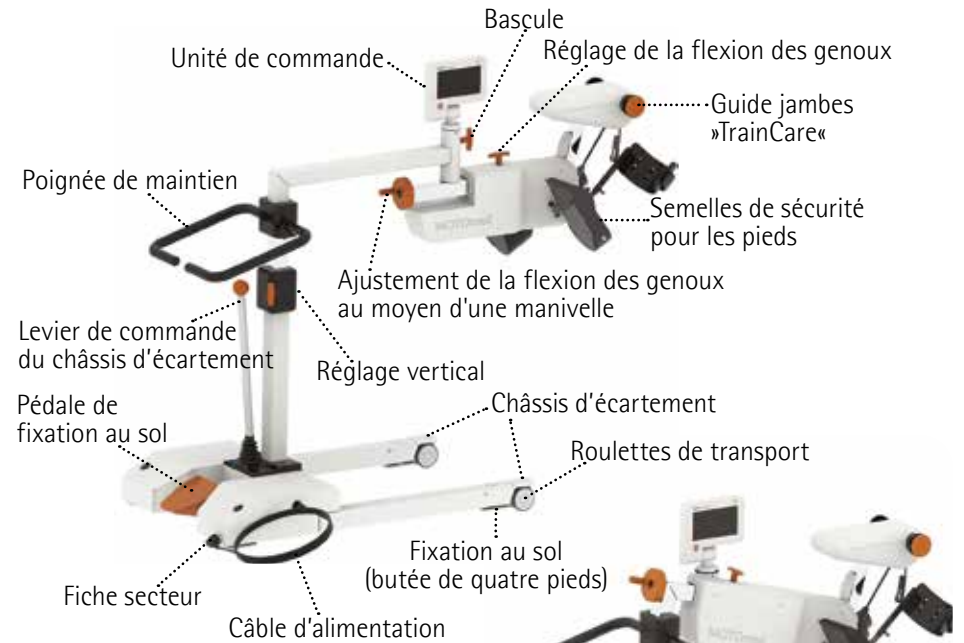

MOTOmed layson.I



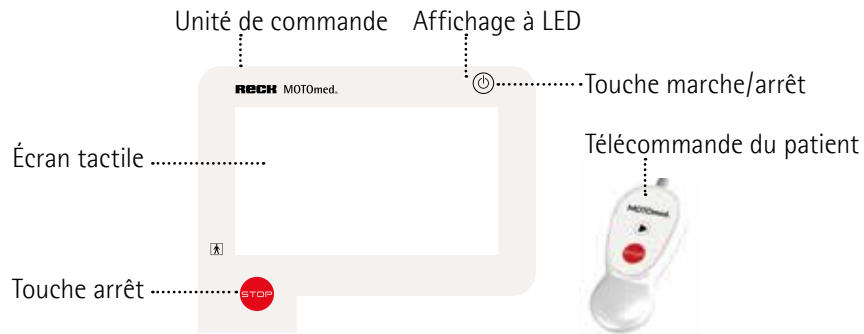

MOTOMed layson.la

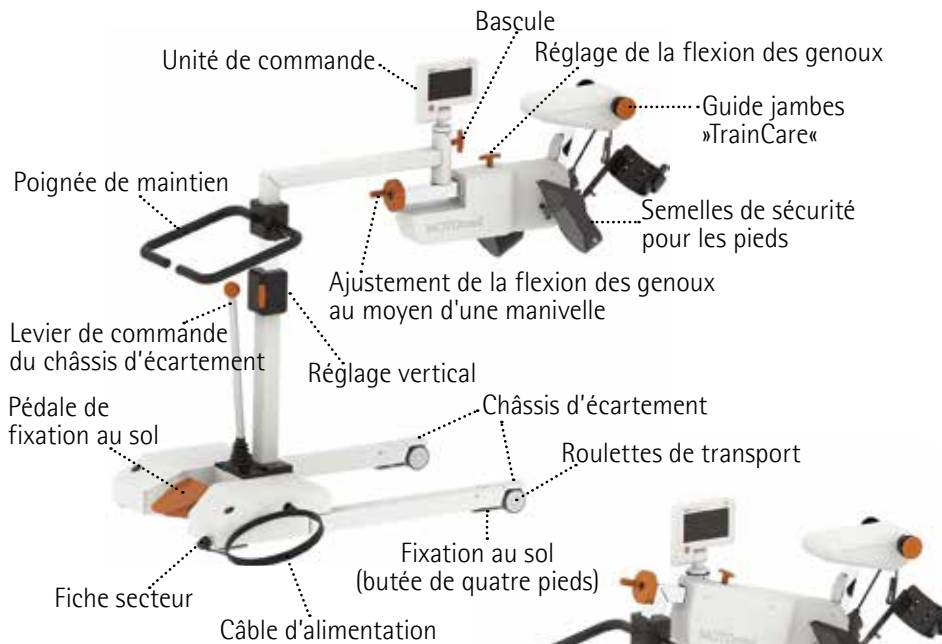

MOTOMed layson.I



- en Please use the MOTOMed only after you have read the instruction manual. If you should not understand the language of the present version, please request the instruction manual in your national language.
- de Benutzen Sie das MOTOMed erst, nachdem Sie die Gebrauchsanweisung gelesen haben. Sollten Sie die vorliegende Sprachversion nicht verstehen, fordern Sie bitte eine Anleitung in Ihrer Landessprache an.
- fr Avant de commencer votre entraînement MOTOMed, veuillez lire les instructions d'utilisation. Si ces instructions d'utilisation ne correspondent pas à votre langue, n'hésitez pas à nous demander une autre traduction.
- es Utilice el MOTOMed sólo después de haber leído las instrucciones de uso. Si no entiende el idioma de la presente versión, por favor exija un manual en su lengua nacional.
- pt Use o MOTOMed somente, depois de ter lido as instruções de operação. Em caso que você não compreenda a língua desta instrução, peça por favor uma orientação em sua língua nacional.
- it Per un ottimo funzionamento del MOTOMed leggere le istruzioni per l'uso. Se riscontrate qualche difficoltà riguardo la vostra lingua madre consultate il vostro servizio assistenza.
- nl Neem uw MOTOMed pas in gebruik nadat u de gebruiksaanwijzing hebt gelezen. Indien de gebruiksaanwijzing niet overeenstemt met uw moedertaal, aarzel dan niet ons te contacteren en een andere taalversie aan te vragen.
- sv Använd MOTOMeden endast, efter du har läst fungerande anvisningen. Om dig bör inte förstå den tillgängliga språkversionen, förfrågan var god a vägledning i ditt nationella språk.
- da MOTOMed må først anvendes, når brugsanvisningen er gennemlæst. Forstår du ikke vedlagte brugsanvisning, rekvirer en dansk vejledning hos ProTerapi.
- pl Przed skorzystaniem z urządzenia MOTOMed prosimy zapoznać się z instrukcją obsługi. Jeśli instrukcja obsługi jest napisana w języku obcym ządajcie Państwo instrukcji w języku przez Państwa znanym.
- ru Используйте MOTOMed только после того, как прочитаете инструкцию по эксплуатации. Если Вам не понятен язык, на котором написана инструкция, запросите, пожалуйста, на родном языке.

beau, doux et intelligent ...

Félicitations ! Avec l'acquisition de votre MOTOmed, vous avez pris la bonne décision. Cet appareil d'entraînement thérapeutique vous promet des performances de pointe. Il s'agit d'un produit innovant de qualité de la société RECK, » Made in Germany«, qui fonctionne avec la dernière technologie informatique.

Le MOTOmed est un appareil d'entraînement thérapeutique motorisé intelligent. Profitez chaque jour des effets positifs de la thérapie.

Ce manuel d'utilisation vous aidera à faire la connaissance du MOTOmed. Il vous guidera vers une utilisation optimale avec une description des fonctions et de l'utilisation ainsi qu'avec de nombreux conseils. Votre nouvel appareil d'entraînement thérapeutique. Avant la mise en service du MOTOmed, veuillez consulter les *Mesures de précaution* décrites dans le chapitre 2.

Page 13

Si vous avez d'autres questions ou des suggestions, l'équipe de conseil qualifiée MOTOmed de la société RECK se tient évidemment à votre disposition.

Page 81

Nous vous souhaitons beaucoup de plaisir et d'activité avec le MOTOmed.

Page 5	Introduction	1
13	Mesures de précaution	2
21	Contrôle visuel	3
27	Montage, positionnement, mise en service	4
49	Utilisation	5
59	Accessoires	6
69	Dépannage	7
73	Nettoyage, maintenance, recyclage	8
75	Caractéristiques techniques, symboles	9
81	Service	10
83	Consignes CEM	11
89	Index alphabétique	12

- 6 **Informations concernant ces instructions d'utilisation**
- 7 **Usage prévu**
- 7 **Groupe cible des patients**
- 7 **Utilisation conforme**
- 8 **Non-responsabilité**
- 9 **Objectifs thérapeutiques**
- 9 **Indications (symptômes cliniques)**
- 10 **Contre-indications**
- 11 **Effets secondaires indésirables**
- 12 **Incident grave**

Informations concernant ces instructions d'utilisation

Veillez lire attentivement l'intégralité du manuel d'utilisation avant la première utilisation et respectez les points énumérés. Conservez le manuel d'utilisation pour le consulter ultérieurement.

Les consignes d'application contenues dans ce manuel sont valables pour tous les modèles de l'édition MOTOMed layson :

MOTOMed layson.la (châssis d'écartement)	N° de commande 261.130
MOTOMed layson.la (châssis parallèle)	N° de commande 261.030
MOTOMed layson.l (châssis d'écartement)	N° de commande 261.110
MOTOMed layson.l (châssis parallèle)	N° de commande 261.010
MOTOMed layson kidz.la (châssis d'écartement)	N° de commande 261.330
MOTOMed layson kidz.la (châssis parallèle)	N° de commande 261.230
MOTOMed layson kidz.l (châssis d'écartement)	N° de commande 261.310
MOTOMed layson kidz.l (châssis parallèle)	N° de commande 261.210
MOTOMed layson.l dia (châssis d'écartement)	N° de commande 261.119
MOTOMed layson.la prof (châssis d'écartement)	N° de commande 261.139

Le présent manuel d'utilisation contient des informations de sécurité qui vous permettront de reconnaître et d'éviter les dangers. Deux termes de signalisation et les symboles correspondants mettent les dangers potentiels en évidence.

AVERTISSEMENT désigne la possibilité d'un danger moyen susceptible de provoquer la mort ou des blessures (graves) s'il n'est pas évité.



PRUDENCE désigne la possibilité d'un danger plus faible susceptible de provoquer des blessures légères à moyennes ou des dégâts matériels s'il n'est pas évité. Peut également être appliqué pour prévenir un risque de dommages matériels.



Les symboles suivants attirent l'attention sur des informations supplémentaires ou plus détaillées.



Informations supplémentaires concernant l'utilisation du MOTOMed ainsi que sur les accessoires et le logiciel MOTOMed.

Page 77 Renvoi à des informations plus détaillées sur une autre page (par ex. à la page 77 ici).

Usage prévu

Le MOTOMed est adapté exclusivement pour l'entraînement passif, assisté et actif des extrémités inférieures et supérieures de personnes assises. Le MOTOMed peut être commandé par le biais d'une unité de commande pendant l'utilisation. Le MOTOMed est mobile et peut être utilisé dans différents endroits.

Groupe cible de patients

Le MOTOMed layson convient aux adultes et aux adolescents. Le patient type est âgé de plus de 15 ans, mesure entre 140 et 200 cm, pèse au maximum 135 kg et est attaché au lit pour cause de maladie.

Utilisation conforme

L'utilisateur s'entraîne couché dans un lit ou sur une chaise longue sur le MOTOMed. Le MOTOMed doit être fixé avec la fixation au sol et les jambes de l'utilisateur doivent être solidement fixées dans les semelles. Le lit ou la chaise longue doit être freinée ou fixée.

Dès que le MOTOMed est approché du lit ou de la chaise longue, aucun réglage/changement (hauteur, position, ...) ne peut plus être effectué sur le lit ou la chaise longue.

Les lits ou les chaises longues qui ne peuvent pas être approchées (pied de lit trop large ou aucun espace sous le meuble) ne conviennent pas. Pour les lits ou les canapés qui ne peuvent être approchés que par le côté, il faut utiliser le MOTOMed layson.la ou le MOTOMed layson kidz.la.

Seuls les accessoires ou équipements explicitement approuvés par le fabricant peuvent être fixés ou raccordés.

Généralités

L'utilisation du MOTOMed est autorisée uniquement lorsque les mesures et les consignes de sécurité décrites dans le manuel d'utilisation sont respectées et qu'aucune des contre-indications décrites ou constatées par le médecin/thérapeute n'est fondée. Les réglages et les modifications sont, à l'exception de l'utilisation de l'unité de commande, autorisés uniquement lorsque les manivelles supérieures et inférieures ne bougent pas et lorsque les jambes ou les bras ne sont pas installés ou fixés.

Le MOTOMed est adapté pour l'utilisation dans les établissements professionnels des services de santé et pour les soins à domicile.

Non-responsabilité

Le fabricant et ses partenaires commerciaux déclinent toute responsabilité en cas de :

- utilisation non conforme, incorrecte ou non prévue
- non-respect de ce manuel d'utilisation
- dégradation volontaire ou de négligence
- entraînement trop intense, par ex. sport de compétition
- utilisation contre l'avis du médecin ou des thérapeutes

- montage d'accessoires non autorisés
- réparations ou autres interventions sur le MOTOMed réalisées par des personnes non autorisées par le fabricant
- utilisation d'un câble d'alimentation non fourni par le fabricant pour l'utilisation du MOTOMed
- utilisation d'un câble d'alimentation non fourni par le fabricant pour l'utilisation de l'unité de commande
- connexion d'appareils tiers au MOTOMed
- connexion de la télécommande du patient ou de l'unité de commande amovible à des appareils externes

Objectifs thérapeutiques

Prévention, réduction, amélioration des dommages (consécutifs) en raison d'une perte de la mobilité ou un manque d'exercice principalement dans les indications suivantes :

Indications (symptômes cliniques)

- pour les maladies neurologiques ayant des effets sur le système musculo-squelettique telles que l'infirmité motrice cérébrale infantile, l'infirmité motrice cérébrale, les accidents vasculaires cérébraux, la maladie de Parkinson, la sclérose en plaques, en particulier avec des composantes spastiques
- pour les maladies neuromusculaires telles que la dystrophie musculaire progressive
- pour les maladies dégénératives comme l'arthrose et après les endoprothèses du genou
- pour les maladies neurodégénératives telles que la maladie d'Alzheimer
- pour les maladies cardiovasculaires telles que l'artériosclérose et l'hypertension artérielle

- pour les maladies du système respiratoire telles que la bronchite chronique obstructive, la bronchopneumopathie chronique obstructive (BPCO)
- pour les maladies auto-immunes telles que les maladies rhumatismales chroniques
- pour les patients des unités de soins intensifs pour les patients immobiles et multimorbides
- chez les patients gravement malades après un traumatisme craniocérébral
- pour les patients du centre de dialyse pendant la dialyse
- pour les patients atteints de lymphoedème en phase postopératoire après un cancer
- pour les patients atteints de maladies vasculaires telles que la maladie artérielle occlusive chronique des extrémités (MACU)

Contre-indications

Aucune contre-indication n'a entraîné l'exclusion d'un volontaire dans le cadre de l'évaluation clinique.

Dans le cadre de l'analyse des risques et la grande expérience dans le domaine de la kinésithérapie, les indications/symptômes suivants impliquent la consultation d'un médecin ou d'un thérapeute avant le début de l'entraînement :

- pour toutes les maladies fébriles aiguës
- en cas de douleurs aiguës
- en cas de thrombose aiguë
- pour les fractures récentes, les blessures articulaires récentes, l'approvisionnement récent en prothèses articulaires, les ruptures récentes des ligaments croisés, les TEP récents du genou et de la hanche
- en cas d'ostéoporose à un stade avancé (grade 2 et 3)
- en cas de grossesse à partir du 2ème trimestre
- en cas d'hémorragie sous-arachnoïdienne (dans le cerveau)

- pour les signes de douleurs thoraciques
- pour les patients présentant une angine de poitrine connue, un infarctus imminant, une arythmie cardiaque et une insuffisance cardiaque
- en cas d'arthrose grave du genou et de la hanche, de raideur articulaire, de raccourcissement extrême des muscles, de danger de luxation de la hanche et de l'épaule (par exemple, épaule subluxée)
- pour l'hypertension artérielle (niveau 2 selon l'OMS)

Effets secondaires indésirables

En raison de l'entraînement avec l'appareil d'entraînement thérapeutique MOTOMed **aucun effet secondaire indésirable** ne s'est produit ou n'est connu.

Remarques concernant le risque résiduel :

Le principe de l'appareil d'entraînement thérapeutique MOTOMed se base sur le fonctionnement des moteurs électriques qui activent les manivelles de l'appareil pour les bras et les jambes avec des forces définies. Le fabricant assure la sécurité électrique et fonctionnelle par de nombreuses mesures de telle sorte que le risque résiduel du MOTOMed est minimal lorsque toutes les consignes de sécurité sont respectées.

Il est toutefois impératif de noter que la rotation des manivelles peut provoquer des blessures en cas d'inattention, de non-respect des consignes de sécurité ou en cas d'utilisation non conforme du MOTOMed.

L'entraînement doit être réalisé uniquement sous la surveillance d'une personne qualifiée lorsque les utilisateurs ne sont pas en mesure d'évaluer et d'éviter eux-mêmes les risques.

Incident grave

Remarque selon l'ordonnance (UE) 2017/745 :

Si un incident grave se produit ou aurait pu se produire, directement ou indirectement, en relation avec le produit (par exemple, une détérioration grave, temporaire ou permanente de l'état de santé d'un utilisateur/patient), il doit être immédiatement signalé au fabricant (vigilance@motomed.com) et à l'autorité compétente de l'État membre où l'utilisateur et/ou le patient est établi.

PRUDENCE Lors de l'utilisation du MOTomed, respectez impérativement les mesures de précaution du chapitre 2.



Page 13

Remarques générales

Ajustez l'entraînement MOTOMed à la pathologie du patient. Les conseils d'entraînement du fabricant ou des ses partenaires commerciaux sont sans engagement. Il est impossible d'indiquer précisément comment utiliser le MOTOMed en fonction des différentes maladies. C'est le cas également pour les détails des fonctions d'entraînement dans la mesure où les réglages dépendent de l'âge, de la taille, de l'état personnel, de la contrainte autorisée après des opérations et de la condition générale des personnes.

Réalisez la première mise en service du MOTOMed avec les instructions et la surveillance d'un spécialiste. Avant le premier entraînement, consultez le médecin et les thérapeutes pour discuter du type, de la fréquence, de l'intensité et du moment de réalisation de l'entraînement. Lors du démarrage de l'appareil, vérifiez également les réglages du programme d'entraînement sélectionné sur le MOTOMed.

Veillez à avoir une position couchée correcte pendant l'entraînement. Le lit ou la chaise longue doit être droite et sur une ligne ou à angle droit (MOTOMed layson.la) par rapport au MOTOMed. La tête du lit/de la chaise longue doit être légèrement surélevée.

L'amplitude de mouvement (plus de flexion ou plus d'extension) des articulations du genou et de la hanche dépend de la distance entre l'unité d'entraînement et l'utilisateur.

La distance entre l'utilisateur et MOTOMed doit être choisie en fonction de la mobilité des articulations. L'utilisateur doit commencer l'entraînement à une petite distance du MOTOMed afin d'éviter un étirement excessif et donc le blocage des articulations du genou.

Ne placer les jambes dans les semelles qu'en position couchée.

Si vous avez trop peu de soutien en cas de paralysies ou de crampes sévères (spasticité), il est absolument nécessaire d'utiliser le guide jambes »TrainCare« pour les jambes et, le cas échéant, la fixation rapide du pied »QuickFix« et, si nécessaire, pour les bras, les supports d'avant-bras.

Assurez-vous que l'utilisateur comprend la fonction et l'utilisation du MOTomed et qu'il peut l'utiliser et l'arrêter de manière autonome pendant l'entraînement en utilisant l'unité de commande amovible ou la télécommande du patient. Dans le cas contraire, une surveillance permanente est absolument nécessaire.

Les personnes non autorisées (visiteurs, assistants, etc.) ne doivent pas modifier le lit, la chaise longue ou le MOTomed pendant l'entraînement.

Après le démarrage de l'appareil, réduisez le régime si l'état de santé de l'utilisateur ne permet pas un entraînement au régime maximum de 20 U/min.

En règle générale, les poignées ou les semelles pour les pieds et les mollets des guides jambes peuvent entrer en contact avec la peau intacte.

Porter des chaussettes et/ou des chaussures, des pantalons longs ou textiles comparables lors de l'utilisation des bandes de fixation. Cela empêche le contact direct de la peau avec les semelles ou les bandes de fixations et prévient ainsi les points de compression, les irritations cutanées ou les brûlures.

L'entraînement est déconseillé si, en fonction de la maladie, la position des pieds et le réglage des guides jambes représentent un risque de brûlures, de points de compression sur la peau ou d'autres blessures. Dans ce cas, l'utilisateur doit prendre des mesures de précaution appropriées avec l'avis du médecin et du thérapeute (insertion de protections en tissu, etc.).

En cas de plaies ouvertes ou de risque d'escarres (par ex. en raison d'une peau ou de tissus sensibles), en particulier au niveau des membres qui entrent en contact avec l'appareil thérapeutique, l'entraînement sur le MOTOMed est possible uniquement avec l'accord du médecin et des thérapeutes ou bien sous l'unique responsabilité du patient. Le fabricant de l'appareil décline toute responsabilité pour les blessures dues au non-respect de cette consigne.

Le risque est plus élevé sous l'effet de l'alcool, de drogues ou de médicaments. Dans ce cas, l'utilisation du MOTOMed est déconseillée. En cas de douleurs, de nausées, de chute de tension, etc., interrompre immédiatement l'entraînement et consulter un médecin. Le fabricant ou ses partenaires commerciaux déclinent toute responsabilité pour toute utilisation incorrecte ou trop intense.

En cas d'entraînement unilatéral, réaliser l'entraînement avec une seule jambe ou un seul bras ou, en cas de grandes différences de poids des membres, uniquement en présence d'un accompagnateur dans un premier temps. L'entraînement unilatéral doit être réalisé avec une résistance de freinage élevée ou en utilisant un contrepoids prévu à cet effet par le fabricant.

Entraînement des bras/du torse

Mesures de précaution pour l'ergométrie des extrémités supérieures :

Pour les enfants dont la stabilité osseuse est encore relativement faible, le risque de fracture ou de fracture en torus (fracture incomplète) est élevé. Pour réduire le risque de telles blessures, assurez-vous que le poignet soit bien soutenu pendant l'ergométrie des extrémités supérieure.

Assurez-vous que les ajustements pour les mains, les poignets et les bras recommandés par votre clinique soient toujours utilisés. Veillez également à ce que l'enfant soit assis aussi droit que possible et évitez les mouvements rotatifs de l'avant-bras et du poignet. Si vous avez des doutes concernant le raccordement correct du MOTOMed et si vous avez des questions, n'hésitez pas à contacter nos collaborateurs du service clientèle.

Consignes de sécurité et techniques

Le MOTOMed est un appareil d'entraînement thérapeutique hautement spécialisé qui n'est pas conçu pour le sport de compétition ou à des fins de diagnostic. Pour cela, nous recommandons l'utilisation d'un ergonômètre ou d'un tapis de course autorisés et étalonnés pour les fins médicales.

Les valeurs mesurées affichées ne servent qu'à donner des tendances ou à fournir un retour d'informations psychologique à l'utilisateur.

Le MOTOMed comme appareil électrique médical est soumis à des mesures de précaution particulières concernant la compatibilité électromagnétique. Par conséquent, les consignes CEM doivent être respectées lors de l'installation et la mise en service.

Les enfants ne doivent pas s'entraîner avec le MOTOMed sans surveillance.

Tenir le MOTOMed hors de portée d'enfants sans surveillance.

Tenir les animaux à distance du MOTOMed afin d'éviter de les blesser.

Entraînez-vous uniquement lorsque le MOTOMed est activé.

Ne changez pas la position ni le lieu d'utilisation du MOTOMed pendant l'entraînement, ni lorsque les jambes ou les bras du patient sont installés.

PRUDENCE Risque de blessure en cas de chute de l'appareil

N'exercez pas de charge latérale sur le MOTOMed. N'exercez pas de charge avec le poids partiel ou complet de votre corps sur les poignées pour les mains et le maintien (par ex. en les soulevant ou en s'appuyant). Les poignées sont destinées exclusivement à vous tenir avec les mains pendant l'entraînement. Il est interdit de grimper sur l'appareil !

PRUDENCE Risque de blessure dû à des pièces de l'appareil se déplaçant involontairement

Tous les éléments réglables sont équipés d'une poignée de verrouillage orange pour la fixation. Assurez-vous qu'aucun mouvement soudain et involontaire des pièces de l'appareil ne se produise lorsque les poignées de verrouillage sont relâchées. Sécurisez les positions réglées en tournant les poignées de verrouillage en position de blocage.

PRUDENCE Risque de blessure en raison de la rotation des pédales et des pièces mobiles de l'appareil

N'effectuez aucun réglage mécanique du MOTOMed pendant la rotation des axes des pédales.

Lorsque vous utilisez les touches de l'unité de commande, faites également attention à la rotation de l'axe des pédales.

Lorsque l'axe des pédales est en rotation, veillez à ne pas placer vos doigts entre le boîtier et l'axe des pédales.

Ne touchez jamais une pièce en mouvement !



Si vous ne parvenez pas à arrêter le MOTOMed avec la touche d'arrêt rouge, ni avec la touche marche/arrêt, réduisez immédiatement la vitesse à 1 U/min puis terminez l'entraînement ou débranchez la prise d'alimentation. Un nouvel entraînement est possible uniquement après le dépannage.



Les dispositifs de télécommunication HF portables et mobiles, comme les téléphones ou les stations radio, peuvent avoir une influence sur le fonctionnement du MOTOMed. Les appareils correspondants sont marqués avec le symbole ci-contre et facilement reconnaissables.

PRUDENCE **Risque de surchauffe des pièces du boîtier**



Le rayonnement solaire direct et durable risque de provoquer une surchauffe des pièces du boîtier. C'est pourquoi vous devez positionner le MOTOMed e manière adaptée.



La température de la surface du boîtier de l'unité de commande peut être jusqu'à 13 °C supérieure à la température ambiante en raison du dégagement de chaleur du système électronique. Ainsi, même sans rayonnement solaire direct, les touches de l'unité de commande peuvent atteindre des températures jusqu'à 53 °C lorsque la température ambiante maximale (40 °C) est atteinte. Les utilisateurs susceptibles de se blesser en cas de contact avec cette température, doivent recourir à des mesures appropriées.

PRUDENCE **Risque de dommages sur le moteur et le système électronique**



Ne pas appuyer activement en cas de mouvement réglé en mode passif.

PRUDENCE **Risque de dommages sur l'appareil**



Lorsque vous utilisez la télécommande du patient/l'unité de commande amovible connectée par câble, assurez-vous que le câble ne se trouve pas dans la zone des semelles ou des poignées en rotation, mais qu'il est acheminé le long du lit. Veillez particulièrement à ce que le câble ne soit pas tendu lors de l'utilisation de la télécommande du patient/de l'unité de commande amovible et qu'il n'entre pas dans la zone de rotation des semelles ou des poignées.

AVERTISSEMENT **Risque de blessure par électrocution**



Ne jamais utiliser le MOTOMed lorsque le revêtement est démonté. Ne jamais ouvrir le boîtier ni insérer d'objets métalliques dans le MOTOMed.

Seules les personnes ayant reçu une formation spécialisée sont autorisées à ouvrir le MOTOMed. Débrancher impérativement le

MOTOmed de l'alimentation électrique avant de l'ouvrir.
Ne jamais utiliser le MOTOmed dans un environnement mouillé ou humide.

Le MOTOmed ne doit pas entrer en contact avec de l'eau ou de la vapeur.
En cas d'insertion d'un objet ou de liquide dans le MOTOmed, laissez un spécialiste contrôler l'appareil avant de poursuivre l'utilisation.

Évitez que de l'huile pénètre dans les pièces d'entraînement.

Les réparations doivent être réalisées uniquement par ou sous la direction de spécialistes capables d'évaluer les réparations et de reconnaître les conséquences possibles et les risques en raison de leur formation, de leurs connaissances et de leur expérience.

Le MOTOmed ne doit pas être modifié sans l'autorisation du fabricant.

Les extensions ou les transformations doivent être réalisées exclusivement avec des pièces et des accessoires d'origine.

Dans les établissements commerciaux, les directives relatives à la prévention des accidents de la fédération des associations professionnelles pour les installations électriques et les agents d'exploitation doivent être respectés.

AVERTISSEMENT



Risque de blessure en raison des matériaux d'emballage

Ne laissez jamais l'emballage posés sans surveillance. Les films en plastique, les sacs en plastique, les pièces en polystyrène, etc. peuvent devenir des jouets dangereux pour les enfants.

Si vous transmettez le MOTOmed à un tiers, veuillez lui transmettre également ce manuel d'utilisation.

Instructions pour le contrôle visuel du MOTOMed avant le début de l'entraînement

Votre MOTOMed est un produit médical haut de gamme conçu et fabriqué conformément aux normes de sécurité et de qualité spécifiques aux produits médicaux en vigueur. Conformément aux prescriptions légales, le fabricant d'un produit médical doit indiquer de nombreuses consignes de sécurité à l'utilisateur. Vous les trouverez sur les pages qui suivent.

Merci de noter que le grand nombre de consignes de sécurité ne signifie pas que l'utilisation du MOTOMed est plus dangereuse que l'utilisation des autres appareils du quotidien. Les plupart des consignes ont plus un rapport avec le respect des directives particulièrement strictes en vigueur concernant les produits médicaux qui visent à assurer la sécurité des utilisateurs et patients. Nous les respectons consciencieusement dans l'intérêt de nos clients.

Même si certaines consignes semblent évidentes, nous vous prions de bien vouloir les lire attentivement et de les respecter à la lettre afin que votre MOTOMed soit et reste une aide précieuse et de haut niveau pendant une longue durée.

Merci de réaliser le contrôle visuel avant de commencer l'entraînement afin d'assurer le bon état de l'appareil. Les contrôles décrits ci-dessous s'effectuent en quelques instants.

Étape de contrôle	Mesures à adapter en cas de constat de défaut lors du contrôle visuel	Justification de l'étape de contrôle
1. Contrôle de l'alimentation électrique et du bloc d'alimentation		
Est-ce que le câble d'alimentation est exempt de dégâts comme des traces d'abrasion, des points de pression, des zones poreuses ou des torsions ?	<p>Le câble d'alimentation doit être remplacé si vous constatez un dégât de ce type.</p> <p>La réparation du câble d'alimentation endommagé est interdite. Par conséquent, il doit être immédiatement remplacé par une pièce de rechange originale de la société RECK car elle est certifiée et autorisée pour le MOTOMed. Pour cela, adressez-vous au service clientèle de la société RECK.</p>	<p>L'altération du câble d'alimentation représente un risque d'électrocution, soit en cas de contact direct avec la zone endommagée, ou en cas de contact de la zone endommagée avec le boîtier du MOTOMed.</p> <p>Pour cette raison, les câbles d'alimentation défectueux ne doivent en aucun cas être utilisés !</p>
<p>Le câble d'alimentation est posé de telle sorte</p> <p>a) qu'il n'entre pas en contact avec l'appareil ?</p> <p>b) qu'aucun autre objet/appareil ne passe sur lui ou l'écrase ?</p> <p>c) que les manivelles ne le touchent pas ?</p> <p>d) qu'il ne puisse pas subir de dommages mécaniques ?</p> <p>e) que personne ne puisse trébucher ?</p> <p>f) qu'il soit accessible à tout moment ?</p>	<p>Ne jamais utiliser de câbles d'alimentation dont les fils sont dénudés ou si l'isolation est endommagée !</p> <p>Le câble d'alimentation doit être posé de telle sorte que personne ne puisse trébucher et qu'il ne puisse subir de dommages mécaniques d'aucune forme.</p> <p>Le câble d'alimentation doit être librement accessible à tout moment.</p>	<p>L'altération du câble d'alimentation représente un risque d'électrocution, soit en cas de contact direct avec la zone endommagée, ou en cas de contact de la zone endommagée avec le boîtier du MOTOMed.</p> <p>En cas de dysfonctionnement du MOTOMed, il doit pouvoir être débranché de la prise sans encombre par la personne chargée de la surveillance.</p>
2. Contrôle de l'état de l'appareil		
L'appareil, l'unité de commande et les accessoires sont-ils exempts de dégâts visibles ?	Contrôler si les problèmes peuvent être éliminés ou si les pièces doivent être remplacées.	Si des pièces de l'appareil sont endommagées, le fonctionnement sécurisé ne peut plus être garanti. En cas de dommages visibles sur l'unité de commande (fissures, pièces du boîtier cassées), cette dernière doit être remplacée.

Étape de contrôle	Mesures à adapter en cas de constat de défaut lors du contrôle visuel	Justification de l'étape de contrôle
Le revêtement des poignées de maintien et des semelles est-il intact ?	Faites remplacer les poignées de maintien ou les semelles par le service du fabricant.	Le revêtement en PVC des poignées de maintien ou des semelles apporte une protection supplémentaire contre les tensions électriques à l'utilisateur.
L'appareil est-il exempt d'impuretés ?	Les impuretés doivent être nettoyées conformément aux consignes d'entretien avant l'utilisation de l'appareil.	Le retrait des impuretés réduit le risque de transmission d'agents pathogènes.
Des accessoires appropriés et adaptés sont-ils éventuellement disponibles ?	Si, par exemple, les manchettes pour les bras en option sont trop petites ou trop grandes, nous vous prions de les remplacer par des accessoires adaptés. Les accessoires doivent être choisis et utilisés afin d'exclure, par exemple, les frottements sur la peau.	Dans certains cas, des accessoires inadaptés peuvent ne plus remplir leur fonction d'origine ou augmenter le risque de blessure. C'est pourquoi il convient de les évaluer avant de commencer l'entraînement. Concernant les utilisateurs n'étant pas en mesure de procéder eux-mêmes à cette évaluation, la personne chargée de la surveillance doit s'en occuper.
Les vêtements portés sont-ils adaptés pour l'entraînement ?	L'enroulement, par exemple, de pantalons larges, de foulards, de longs colliers, de bijoux, des cheveux etc., autour des pédales doit être exclu (en particulier pendant l'entraînement des bras). Ne pas porter de chaussures à lacets. Attacher les cheveux long avant l'entraînement des bras/du torse ou porter un foulard.	Les vêtements inappropriés peuvent être happés par les semelles/manivelles et provoquer des blessures. Si les manivelles devaient happer un vêtement ou les cheveux, appuyer immédiatement sur le touche Stop rouge ou sur le touche marche/arrêt pour interrompre la course et retirer les pièces ou des cheveux sans danger supplémentaire.

Étape de contrôle	Mesures à adapter en cas de constat de défaut lors du contrôle visuel	Justification de l'étape de contrôle
L'appareil est-il installé et réglé de telle sorte que les mouvements prévus puissent être effectués sans entrer en contact avec d'autres objets, comme par ex. le cadre du lit ?	Positionnez le MOTOMed avec réglage de la hauteur et de la distance sur le lit ou la chaise longue de manière à ce qu'il n'y ait pas de collision.	Pour exclure le risque de blessure, le MOTOMed doit être installé et réglé de telle sorte que l'utilisateur ne puisse pas entrer en contact avec d'autres objets situés à proximité pendant l'entraînement.
Toutes les poignées de verrouillage orange pour le réglage de la hauteur et de la distance sont-elles bien serrées ?	Vérifier la poignée de verrouillage pour le réglage de la hauteur ainsi que le réglage de la distance horizontale et la serrer fermement pour que le réglage du MOTOMed ne puisse pas se modifier de lui-même.	Des poignées de verrouillage pas assez serrées peuvent provoquer le détachement ou le relâchement des pièces de l'appareil pendant l'entraînement. Si des pièces de l'appareil se desserrent pendant l'entraînement, interrompre immédiatement l'entraînement en appuyant sur le touche Stop et fixer correctement la pièce concernée.
3. Contrôle des conditions d'entraînement optimales		
L'appareil est-il installé sur une surface plane et ne peut pas basculer, se renverser ou tomber ?	Choisir un lieu d'installation adapté pour que l'appareil ne puisse pas basculer, se renverser ou tomber pendant l'entraînement. S'assurer que la fixation au sol est verrouillée au moyen de la pédale et que les 4 pieds d'arrêt sont en contact avec le sol.	L'appareil ne doit ni basculer, ni se renverser, ni tomber car cela représente un risque de blessure pour l'utilisateur/le patient.
Le sol fournit-il une adhérence suffisante pour l'appareil ne puisse pas se déplacer ?	Assurez la stabilité de l'appareil en choisissant une surface antidérapante.	Le MOTOMed peut glisser s'il est posé sur une surface lisse (carrelage, laminé, parquet, etc.).

Étape de contrôle	Mesures à adapter en cas de constat de défaut lors du contrôle visuel	Justification de l'étape de contrôle
Les manivelles/semelles peuvent-elles bouger librement et le risque que les manivelles s'accroche à d'autres objets lors de l'entraînement suivant est-il exclu ?	Retirez tous les objets situés à proximité des manivelles qui pourraient être happés par ces dernières ou empêcher leur mouvement. Faites particulièrement attention à ce que le câble de l'unité de commande amovible ou de la télécommande du patient, par exemple, ne puisse pas se coincer dans les manivelles.	Concernant les pièces dont la rotation est assurée par des moteurs, il convient de veiller particulièrement à ce que rien ne puisse atteindre les pièces rotatives. Dans ce cas, les mesures de précautions sont les mêmes que pour, par exemple, des appareils électroménagers ou des perceuses manuelles.
Pendant l'entraînement des jambes ou des bras/du torse, est-ce que les jambes/bras de l'utilisateur sont solidement fixés dans les semelles ou les supports pour les bras ?	Exécutez la fixation des jambes/bras comme décrit dans le chapitre « Préparation » (pages 43 et 45).	Les jambes/bras de doivent pas pouvoir sortir involontairement des semelles pour les pieds ni des supports pour les bras pendant l'entraînement.
Est-ce que d'autres appareils électriques fonctionnant sur secteur, non autorisés, en tant que produits médicaux sont installés à portée du patient ?	Placer tous les autres appareils électriques qui n'ont pas d'autorisation en tant que produits médicaux hors de portée de l'utilisateur (du patient).	Si le patient entre en contact avec d'autres appareils électriques raccordés au réseau, la protection contre l'électrocution n'est plus déterminée par l'isolation particulièrement haute du MOTomed mais par les propriétés de l'autre appareil. Pour que le patient soit efficacement protégé pendant l'entraînement par le haut niveau de sécurité propre aux produits médicaux du MOTomed, aucun appareil raccordé au réseau n'étant pas autorisé en tant que produit médical ne doit se trouver à proximité de l'utilisateur en cours d'entraînement.

28 **Montage, première mise en service**

- 29 Régler la butée pivotante
- 30 Monter les poignées
- 30 Monter les semelles de sécurité
- 30 Monter l'unité de commande (configuration du produit)
- 31 Ajuster la largeur de la voie sur le châssis parallèle
- 33 Réglage fin des rails

34 **Transport**

35 **Positionnement**

- 35 Approche du lit/de la chaise longue
- 36 Châssis d'écartement
- 37 Fixation au sol
- 38 Approche latérale du lit/de la chaise longue
- 40 Réglage de la flexion des genoux
- 41 Réglage de la flexion des genoux au moyen d'une manivelle (configuration du produit)
- 42 Guide jambes »TrainCare« (Accessoires)
- 43 Préparation Entraînement des jambes
- 45 Préparation Entraînement bras/torse

46 **Mise en service**

47 **Disponibilité**

Montage, première mise en service

Contenu de la livraison :

- MOTOMed layson
composé d'un châssis d'écartement ou d'un châssis parallèle, d'une colonne verticale et d'un bras de flèche avec unité de commande
- Câble d'alimentation, longueur 5 m
- Enrouleur de câble, longueur 2,9 m (pour les modèles avec unité de commande amovible)
- Poignée avec technique de changement rapide (pour MOTOMed layson.la)
- Semelles de sécurité pour les pieds avec technique de changement rapide (pour MOTOMed layson.la)
- Télécommande du patient avec câble
- Manuel d'instructions MOTOMed layson edition



Les réglages et les travaux d'installation décrits ci-dessous ne peuvent être effectués que par du personnel qualifié !



En option, le MOTOMed layson est livré partiellement démonté et doit être monté sur place selon les instructions de montage fournies.

Voir Fig. 4.1, 4.2

Un serre-câble ① est fixé à la colonne de levage comme sécurité de transport pour la version de livraison du MOTOMed layson assemblée (Fig. 4.1) et partiellement démontée (Fig. 4.2). Cela permet d'éviter une extension involontaire de la colonne de levage, même si la poignée de verrouillage ② est desserrée.

Assurez-vous d'abord que la poignée de verrouillage ② est bien serrée, puis retirez le serre-câble ①.

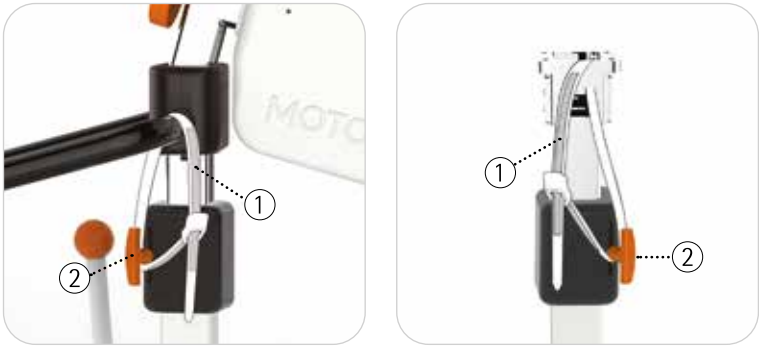

Fig. 4.1, 4.2

Régler la butée pivotante

Le MOTomed layson.la ou le MOTomed layson kidz.la est livré dans une position de transport spéciale. Avant d'être utilisé, l'appareil doit être mis en position d'entraînement.

Dévissez complètement la vis de blocage (3) de l'articulation pivotante (2) de la flèche (1) à l'aide d'une clé Allen de taille 4 et conservez-la en lieu sûr. Desserrez la poignée de verrouillage (4) et déplacez l'unité d'entraînement (3) hors de la position de transport afin qu'elle soit droite et alignée avec le châssis du MOTomed. Revissez complètement la vis de blocage (1).



Fig. 4.3, 4.4

Monter les poignées

Avec MOTOMed layson.la, les poignées sont fournies non montées. Elles doivent être montées avant l'entraînement.

Page 45 Pour cela, suivez la description « *Préparation Entraînement bras/torse* », « *Monter les poignées* ».

Monter les semelles de sécurité

Avec le MOTOMed layson.la ou le MOTOMed layson kidz.la, les semelles de sécurité sont livrées non montées. Elles doivent être montées avant l'entraînement.

Page 43 Pour cela, suivez la description « *Préparation Entraînement des jambes* », « *Monter les semelles de sécurité pour les pieds* ».

Monter l'unité de commande (configuration du produit)

Voir Fig. 4.5 L'unité de commande amovible ① est fournie non montée. Pour mettre l'appareil en service, il faut d'abord monter le support de l'unité de commande ②.

Retirez la plaque de couverture noire ③ fournie dans le sac séparé et glissez-la sur le support de l'unité de contrôle ②.

Branchez la fiche RJ45 ④ qui dépasse de l'appareil dans la prise ⑤ située à l'intérieur du support de l'unité de commande par le bas.

Assurez-vous que la plaque de couverture ③ est correctement positionnée avant d'insérer l'unité de commande ① verticalement par le haut dans l'ouverture de montage.

Veillez à ce que le câble ⑥ ne soit pas fortement plié ou coincé.

Voir Fig. 4.6 Retirez les vis de serrage ⑦ fournies dans le sachet séparé. Pour la fixation, il faut visser les deux vis de serrage ⑦ avec une clé Allen de taille 4 de manière à ce que l'unité de commande ① puisse encore être tournée.



Fig. 4.5, 4.6

Remarque :

Si le réglage rotatif de l'unité de commande est trop lâche, les vis de serrage doivent être serrées. Assurez-vous que l'unité de commande puisse encore être tournée.

Cela s'applique également à *l'unité de commande fixe* montée en série !

Ajuster la largeur de la voie sur le châssis parallèle

Si la voie du châssis MOTomed est trop étroite pour passer sous le lit/la chaise longue, vous pouvez l'allonger de 30 cm maximum à l'aide des clés de tailles 4, 5 et 6.

PRUDENCE Danger en cas de déplacement involontaire des rails

Lorsque vous ouvrez les vis de fixation, assurez-vous que les rails ne bougent pas soudainement de manière involontaire !

Voir Fig. 4.7, 4.8 Retirez le capuchon de protection ① vers le haut.

Inclinez soigneusement le châssis de 90° afin de pouvoir atteindre les vis de fixation ②. Desserrez-les avec les clés Allen appropriées.

Voir Fig. 4.9 Tirez les rails ③ aussi loin que nécessaire.

PRUDENCE **Risque de dégradations matérielles**



Ne tirez pas les rails de plus de 15 cm de chaque côté.

Pas de protection anti-arrachement disponible !

Resserrez toutes les vis (2) de fixation et remettez le capuchon de protection (1).

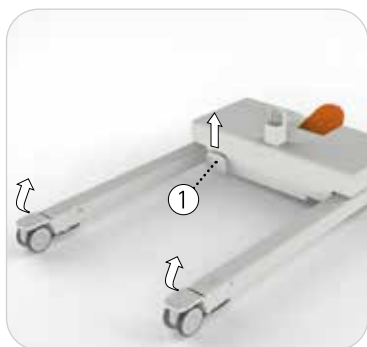

Fig. 4.7, 4.8

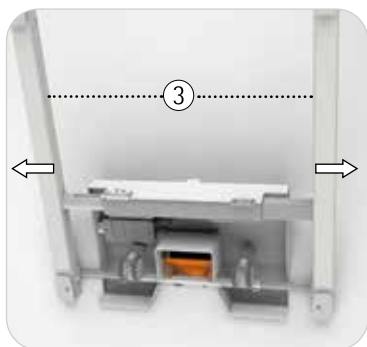
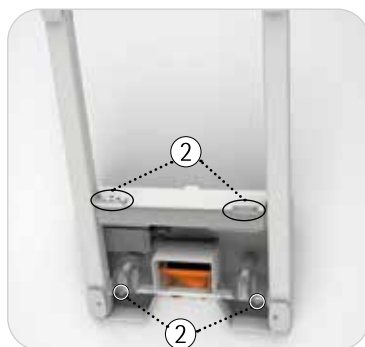

Fig. 4.9

Réglage fin des rails

Si, après le réglage de la largeur de voie, le châssis est instable ou si l'une des roulettes ne repose pas sur le sol, il faut procéder à un réglage fin des rails.

Retirez le capuchon de protection ① vers le haut. Desserrer les deux vis de fixation inférieures ② à l'aide d'une clé Allen de 6.

Ajustement du rail vers le haut :

Tournez la vis de réglage ③ dans le sens des aiguilles d'une montre à l'aide d'une clé Allen de 6 et la vis de réglage ④ dans le sens inverse des aiguilles d'une montre dans la même mesure.

Ajustement du rail vers le bas :

Tournez la vis de réglage ④ dans le sens des aiguilles d'une montre et la vis de réglage ③ dans le sens inverse des aiguilles d'une montre dans la même mesure.

Dès que le châssis est stable, il faut d'abord serrer les deux vis de fixation ②, puis les vis de réglage ③ et les ④ resserrer.

Remettez en place le capuchon de protection ①.

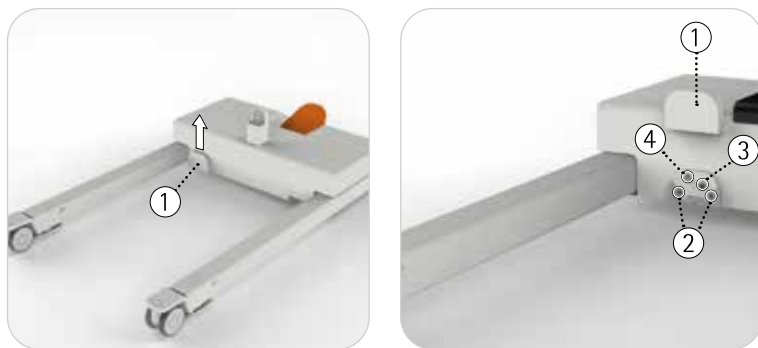

Fig. 4.10, 4.11



Grâce à l'équipement *Châssis d'écartement*, vous pouvez régler la largeur de la voie sans outils. Vous pouvez effectuer le réglage fin des rails comme décrit ci-dessus.

Transport

Le MOTOmed est équipé de quatre roulettes de transport pour permettre un déplacement simple au sein d'un bâtiment. Pour éviter d'endommager les surfaces sensibles, les roulettes sont équipés d'une bande de roulement en caoutchouc.

Avant le transport, retirez complètement le câble d'alimentation ①. Enroulez le câble d'alimentation et accrochez-le à l'une des deux poignées ②. Pour transporter le MOTOmed, relâchez la fixation au sol avec la pédale ③ et tenez le MOTOmed par les deux poignées de transport. Maintenant, vous pouvez pousser le MOTOmed.

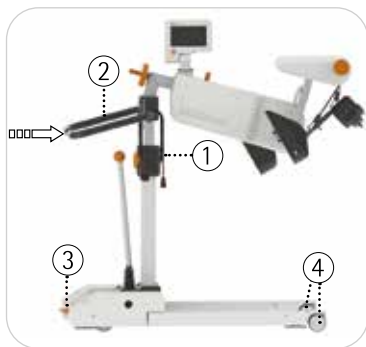

Fig. 4.12

Lorsque vous franchissez des seuils, veillez à pousser le MOTOmed devant vous et à faire rouler les roulettes de transport ④ au-dessus du seuil en même temps (en parallèle).

PRUDENCE **Risque de dégradations matérielles**



Si le MOTOmed est équipé d'un *châssis d'écartement*, il ne peut être transporté que lorsque les rails sont en position parallèle pour éviter qu'il ne bascule ou ne « heurte » les rails. Pour MOTOmed layson.la, l'unité d'entraînement doit être alignée dans le sens de la marche et en alignement avec les rails.

PRUDENCE Risque de dommage matériel en raison des secousses

Ne pas transporter le MOTOMed sur une surface irrégulière (par ex. sur des pavés). Cela risque d'endommager le système électronique et le boîtier du MOTOMed.

Positionnement**Approche du lit/de la chaise longue**

Voir Fig. 4.13

Conduisez le MOTOMed devant le pied du lit ou de la chaise longue. Pour régler la hauteur, desserrez la poignée de verrouillage ① de la colonne verticale et amenez l'unité d'entraînement ② à une hauteur appropriée afin qu'elle puisse être déplacée sur le bord du lit.



Grâce au ressort à gaz intégré, la rampe se déplace automatiquement vers le haut. Si nécessaire, vous pouvez soutenir ce mouvement en tirant doucement la poignée vers ③ le haut. Pour libérer le MOTOMed, appuyez sur l'extrémité arrière de la poignée.

PRUDENCE Risque de dommage matériel par basculement

Lorsque vous déplacez le MOTOMed layson.la vers le lit ou la chaise longue, assurez-vous que la colonne de levage verticale est aussi proche que possible du pied du lit ou de la chaise longue. Le MOTOMed est donc plus stable et ne peut pas se renverser, par exemple en cas de spasticité sévère.

Poussez le MOTOMed si près du lit que les semelles ④ se trouvent au-dessus des tibias de l'utilisateur. L'unité de entraînement doit être placée au centre du lit ou de l'utilisateur. Amenez les semelles à la hauteur souhaitée par rapport au lit et verrouillez à nouveau la poignée de verrouillage ①. Veillez à ce que les semelles ne touchent pas le matelas dans la position la plus basse.



Fig. 4.13

Châssis d'écartement

Le châssis d'écartement option sur le MOTomed permet une adaptation facile et rapide au châssis du lit.

Remarque : Pour régler le châssis d'écartement, la fixation au sol ne doit pas être actionnée !

Voir Fig. 4.14 Pour l'actionner, tirez ① légèrement le levier de commande vers l'arrière pour le libérer de sa position verrouillée.

Voir Fig. 4.15, 4.16 En déplaçant le levier de commande latéralement vers la gauche, les rails sont écartés vers l'extérieur. En se déplaçant vers la droite, les rails sont écartés vers l'intérieur. Après le réglage, relâchez le levier de commande (il s'avance automatiquement) et laissez-le s'engager dans l'une des positions de verrouillage prévues.

Remarque : Les modèles MOTomed layson. la *ne* permettent *pas* d'écarter les rails vers l'intérieur. *Ne* déplacez *pas* de force le levier de commande vers la droite au-delà de la butée !

Appuyez sur la pédale pour la fixation au sol ② avant de commencer l'entraînement.

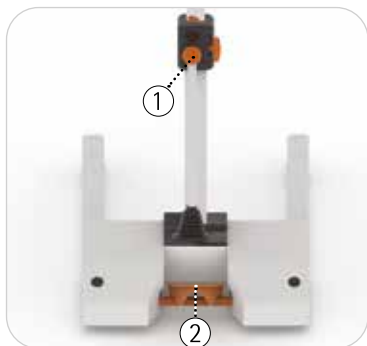

Fig. 4.14

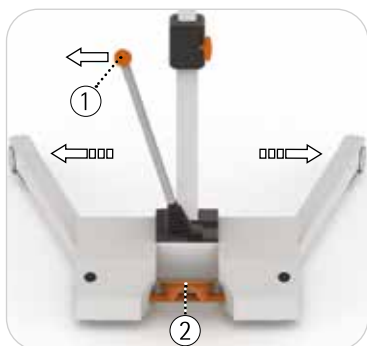

Fig 4.15, 4.16

Fixation au sol

Voir Fig. 4.17 Activez la fixation au sol en plaçant tout le pied sur la pédale et en appuyant sur la moitié ① avant de la pédale. Cela permet d'assurer un niveau élevé de stabilité pendant l'entraînement.
 Pour libérer la fixation au sol, placez également tout le pied sur la pédale et appuyez sur la moitié ② arrière de la pédale.

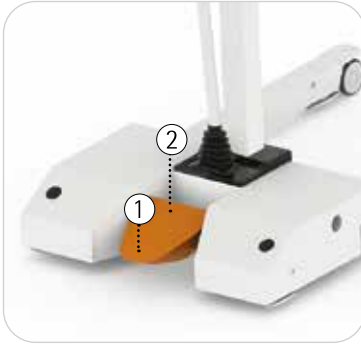

Fig. 4.17

PRUDENCE Risque de dommages matériels



Avant d'actionner la fixation au sol, assurez-vous qu'il n'y a pas d'objets (par exemple des câbles) sous les pieds ou que le MOTOMed se trouve au-dessus d'un seuil. Le non-respect de cette règle peut endommager la fixation au sol.

PRUDENCE Risque de blessure !



Pendant l'entraînement, ni le réglage de la hauteur ni la fixation au sol ne peuvent être utilisés.

Approche latérale du lit/de la chaise longue

Le MOTOMed layson.la peut également être déplacé latéralement vers le lit/la chaise longue en pivotant l'unité d'entraînement de 90° dans les deux directions. Faites pivoter l'unité d'entraînement dans la position souhaitée avant d'approcher le lit.

PRUDENCE Risque de dommage matériel par basculement



Ne déplacez *pas* le MOTOMed layson.la sur le côté du lit/de la chaise longue si l'utilisateur, par exemple en raison de spasmes importants, met tout le poids du corps de l'appareil sous charge. Cela peut conduire à un état instable du MOTOMed.

Desserrez la poignée de verrouillage ② et faites pivoter l'unité d'entraînement ① dans la direction souhaitée jusqu'à ce qu'elle s'arrête. Verrouillez à nouveau la poignée de verrouillage. Déplacez le MOTomed sur le côté du lit/de la chaise longue. Poussez le MOTomed si près du lit que les semelles se trouvent au-dessus des tibias de l'utilisateur.

Si nécessaire, réglez la hauteur appropriée en desserrant la poignée de verrouillage ③ de la colonne verticale et en amenant ensuite les semelles près du lit à la hauteur souhaitée. Verrouillez à nouveau la poignée de verrouillage ③. Veillez à ce que les semelles ne touchent pas le matelas dans la position la plus basse.

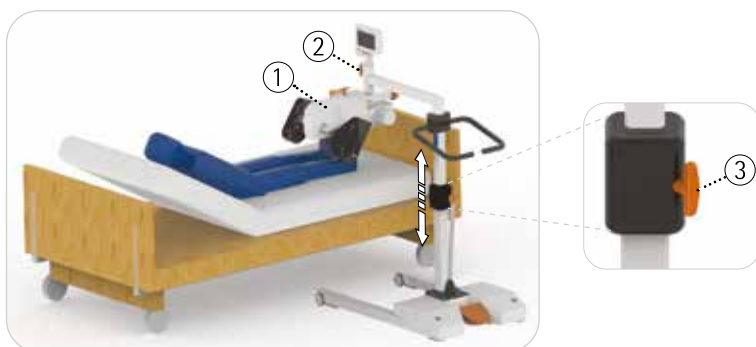

Fig. 4.18

Remarque : Pour transporter le MOTomed layson.la, l'unité d'entraînement doit être pivotée dans le sens de la marche et verrouillée.

Voir Fig. 4.19 Desserrez la poignée de verrouillage ② et faites pivoter l'unité d'entraînement ① dans le sens de la marche. Verrouillez à nouveau la poignée de verrouillage.



Le positionnement exact se fait automatiquement lorsque vous serrez la poignée de verrouillage. Il n'y a pas d'arrêt pour aligner l'unité de entraînement dans le sens du déplacement.



Fig. 4.19

Réglage de la flexion des genoux

PRUDENCE Risque de blessure !



L'unité d'entraînement n'a *pas* de fonction d'auto-retenu et doit être protégée contre une descente soudaine après que la poignée de verrouillage ait été relâchée. Il n'est pas possible que l'unité d'entraînement tombe car elle possède une butée.

Voir Fig 4.20, 4.21 Avant d'insérer les jambes, relâchez la poignée de verrouillage ① et tenez l'unité d'entraînement ② avec la deuxième main. Poussez l'unité d'entraînement manuellement dans la position souhaitée en fonction de l'affichage de la flèche. Veuillez noter que les articulations des genoux de l'utilisateur doivent toujours être légèrement pliées pendant l'entraînement (avec le repose-pied à la plus grande distance de l'utilisateur). Verrouillez à nouveau la poignée de verrouillage.

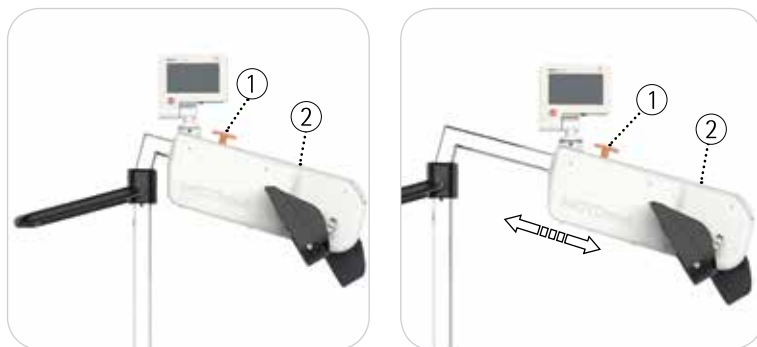

Fig 4.20, 4.21

Réglage de la flexion des genoux au moyen d'une manivelle (configuration du produit)

Le réglage de la flexion des genoux pour MOTOMed layson.I et du MOTOMed layson kidz.I *en option* et pour MOTOMed layson.la ou pour MOTOMed layson kidz.la *par défaut* via une manivelle. Cela vous permet de réajuster la flexion du genou à tout moment pendant l'entraînement.

Voir Fig. 4.22, 4.23 Desserrez la poignée de verrouillage ①. En tournant la manivelle, ③ vous pouvez amener l'unité d'entraînement ② dans la position souhaitée. Veuillez noter que les articulations des genoux de l'utilisateur doivent toujours être légèrement pliées pendant l'entraînement (avec le repose-pied à la plus grande distance de l'utilisateur). Verrouillez à nouveau la poignée de verrouillage.

PRUDENCE **Risque de dégradations matérielles**



Lorsque l'unité d'entraînement est complètement rétractée, ne continuez pas à tourner la manivelle avec force pour éviter d'endommager la mécanique interne. Veillez à ce que la poignée de verrouillage soit libérée lorsque vous actionnez la manivelle.

MOTOmed layson.l

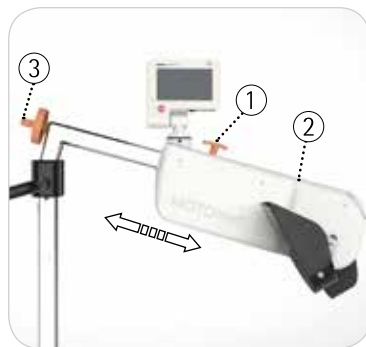
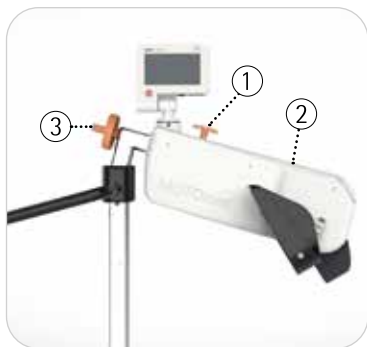

Fig 4.22, 4.23

MOTOmed layson.la

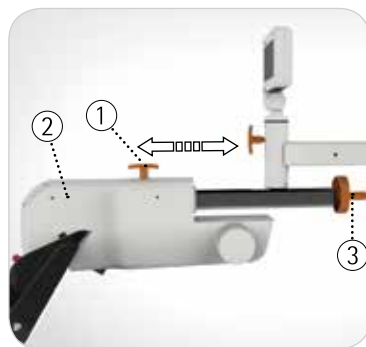
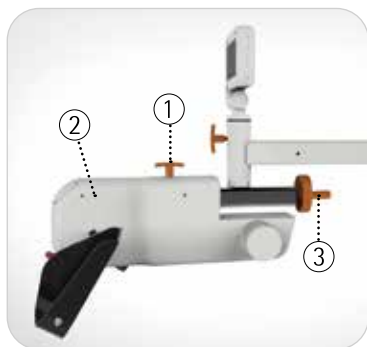

Fig 4.24, 4.25

Guide jambes »TrainCare« (Accessoires)

Voir Fig. 4.26, 4.27

Si le MOTOmed doit être équipé du guide jambes »TrainCare«, celui-ci doit être inséré dans le support de l'unité de entraînement ①. Pour ce faire, ouvrez soigneusement le couvercle ② jusqu'à la butée et insérez le ③ profil rectangulaire du »TrainCare« jusqu'à la butée dans le support prévu à cet effet.

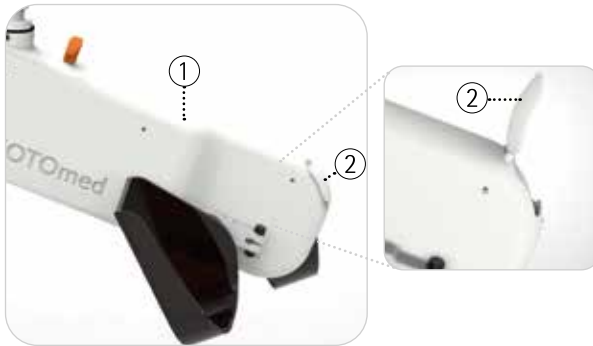

Fig. 4.26

Accrochez les crochets ④ des extenseurs sur les fixations prévues à cet effet des ⑤ appuis pour les mollets.

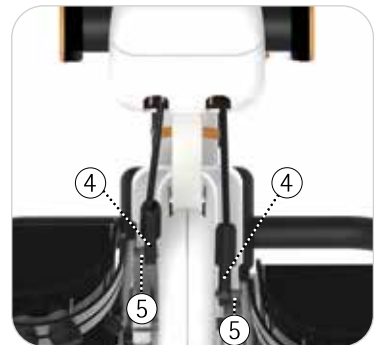

Fig 4.27, 4.28

Préparation Entraînement des jambes

Monter les semelles de sécurité pour les pieds

Si les poignées sont montées sur le MOTomed layson.la, remplacez-les par les semelles de sécurité. La technique de changement rapide permet l'échange sans outils.

Ouvrez l'étrier ① et retirez la poignée ②.



Fig. 4.29

Fixez les semelles de sécurité ④ et refermez l'étrier ⑤.



Fig. 4.30

Voir Fig. 4.31, 4.32 Placez vos pieds dans les semelles de sécurité ① et, le cas échéant, également dans les appuis pour les mollets ② du *guide jambes »TrainCare«*. Fixez les pieds dans les semelles de sécurité et le bas des jambes dans les appuis pour les mollets à l'aide des sangles de fixation disponibles.

Veuillez noter que les articulations des genoux de l'utilisateur doivent toujours être légèrement pliées pendant l'entraînement (avec le repose-pied de sécurité à la plus grande distance de l'utilisateur).

Fig 4.31, 4.32



Préparation Entraînement bras/torse

Mettre les poignées en place

Si les semelles de sécurité sont fixées sur le MOTomed layson.la, remplacez-les par les poignées. La technique de changement rapide permet l'échange sans outils.

Ouvrez l'étrier (1) et retirez les (2) semelles de sécurité. Si le *guide jambes* »TrainCare« est fixé, accrochez les crochets (3) des extenseurs aux fixations des appuis pour les mollets (4) et retirez complètement les semelles de sécurité avec les appuis pour les mollets.



Fig. 4.33

Voir Fig. 4.33 Si le *guide jambes* »TrainCare« est fixé, tirez le ⑤ profil rectangulaire hors du support et placez le »TrainCare« dans un endroit sûr.

Fermez le couvercle ⑥ de l'unité de entraînement.

Fixez les poignées ⑦ et refermez l'étrier de sécurité ⑧.



Fig. 4.34

Guidez les mains dans les poignées. Si nécessaire, fixez les mains à l'aide d'accessoires appropriés (par exemple, *manchette*, *supports d'avant-bras*). Veuillez noter que les coudes de l'utilisateur doivent toujours être légèrement pliés pendant l'entraînement (avec les poignées à la plus grande distance de l'utilisateur).

Mise en service

Laissez le MOTomed immobile pendant 3 heures à température ambiante avant la première utilisation ou après un long transport.

Voir Fig. 4.35 Vous pouvez ouvrir l'unité de commande ① jusqu'à la butée, ou l'incliner et la faire pivoter dans une position qui vous convient.



Fig. 4.35

Disponibilité

Raccordez d'abord le câble d'alimentation ① sur la prise de l'appareil ② en bas à droite sur le châssis de votre MOTOMed. Ce faisant, veillez à la bonne fixation du raccord. Raccordez ensuite la fiche secteur ③ du câble d'alimentation ① à une prise de courant dans la pièce. La fiche d'alimentation ③ et la fiche de l'appareil ② doivent rester accessibles pour pouvoir brancher et débrancher le MOTOMed sans obstacle à tout moment.

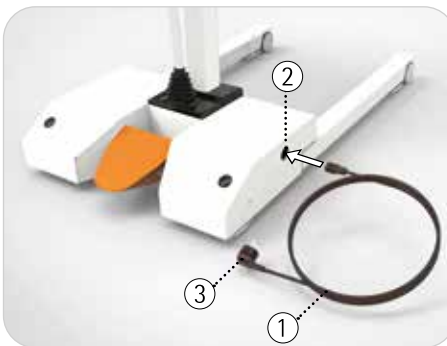

Fig. 4.36

Le MOTOmed est maintenant opérationnel (veille). Vous le reconnaissez par le voyant vert à LED allumé ④ sur l'unité de commande. Appuyez sur la touche « Marche/Arrêt » ⑤ pour démarrer le MOTOmed. Le MOTOmed est opérationnel au plus tard 30 secondes après le démarrage.

L'écran principal apparaît. Appuyez encore une fois sur la touche « Marche/Arrêt » ⑤ pour éteindre l'écran.

Le MOTOmed est maintenant en mode veille. Pour mettre le MOTOmed entièrement en mode veille (Standby), appuyez sur la touche « Marche/Arrêt » ⑤ pendant 3 secondes.

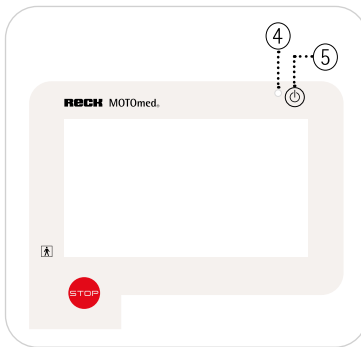

Fig. 4.37

Pour économiser l'énergie, l'écran s'éteint 15 minutes après la fin de l'entraînement ou après la dernière entrée. Il peut être réactivé en appuyant sur la touche « Marche/Arrêt » ⑤. Si aucune mesure n'est prise, le MOTOmed passe en mode veille au bout de 15 minutes supplémentaires.

Le MOTOmed est conçu pour une disponibilité continue. Vous devez débrancher la fiche secteur pour une interruption complète de la tension d'alimentation lors de la réparation, du nettoyage ou pour le transport.

50 **Unité de commande**

- 51 Unité de commande rotative avec télécommande du patient
- 52 Unité de commande amovible avec télécommande du patient
- 53 Activer la télécommande pour la télécommande du patient

56 **Entraînement**

- 56 Entraînement libre
 - 56 MOTOMed layson.l/layson kidz.l/layson.l dia
 - 57 MOTOMed layson.la/layson kidz.la/layson.la prof
 - 58 Entraînement actif/passif
 - 58 Vitesse du moteur
 - 58 Résistance

Unité de commande

Utilisez la touche « Marche/Arrêt » ② pour allumer ou éteindre votre MOTOmed.

La touche rouge « Stop » ③ vous permet d'interrompre l'entraînement à tout moment. L'écran tactile ④ permet de sélectionner les différents modes d'entraînement, de consulter les données d'entraînement ou d'effectuer des réglages. Les options de sélection correspondantes sont largement explicites.

Sous le boîtier ①, il y a une interface USB ⑤, une interface de série ⑥ et l'interface pour la télécommande du patient ⑦.

L'interface USB ⑤ permet de raccorder une clé mémoire. Elle sert à sauvegarder les informations sur l'entraînement et les mises à jour du logiciel.



Fig. 5.1

PRUDENCE Risque de dommages matériels sur l'appareil



Seuls les accessoires approuvés par la société RECK peuvent être connectés aux connexions d'interface de l'unité de commande.

Unité de commande rotative avec télécommande du patient

Le MOTOMed est équipé d'une unité de commande ① que vous pouvez ouvrir jusqu'à la butée ou incliner dans une position qui vous convient. Grâce à la possibilité de tourner l'unité de commande à 235°, le fonctionnement peut être effectué des deux côtés du lit/de la chaise longue.

L'unité de commande est équipée d'une télécommande du patient ② qui lui permet d'interrompre l'entraînement de manière autonome à tout moment.

Pour utiliser la télécommande du patient ②, l'interface doit être activée dans les réglages.

Page 53 Suivez la description « *Activer l'interface pour la télécommande du patient* ».

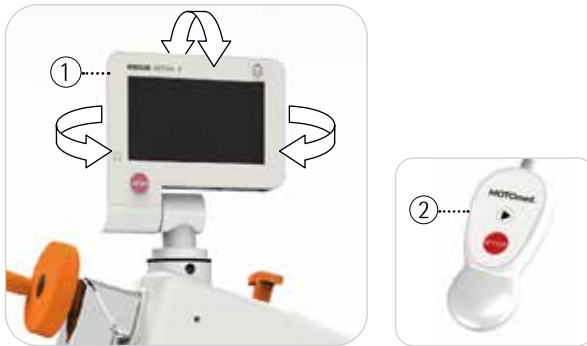

Fig. 5.2, 5.3

PRUDENCE Risque de dommages sur l'appareil



Lorsque vous utilisez la télécommande du patient, assurez-vous que le câble ne se trouve pas dans la zone de semelles ou des poignées en rotation mais qu'il est acheminé le long du lit. Veillez particulièrement à ce que le câble ne soit pas tendu lors de l'utilisation de la télécommande du patient et qu'il n'entre pas dans la zone de rotation des semelles ou des poignées.

Unité de commande amovible avec télécommande du patient

Dans les modèles avec unité de commande amovible ①, la personne qui s'entraîne peut utiliser le MOTOMed elle-même.

L'unité de commande est équipée d'une télécommande du patient ④ qui lui permet d'interrompre l'entraînement de manière autonome à tout moment.

Pour utiliser la télécommande du patient ④, l'interface doit être activée dans les réglages.

Page 53 Suivez la description « *Activer l'interface pour la télécommande du patient* ».

Retirez l'unité de commande ① du support de l'unité de commande ②. Le câble peut être déroulé sur une longueur maximale de 2,9 m grâce à l'enrouleur de câble ③.



Fig. 5.4, 5.5

PRUDENCE Risque de dommages matériels sur l'appareil



Lorsque vous utilisez l'unité de commande amovible/la télécommande du patient, assurez-vous que les câbles ne se trouvent pas dans la zone des semelles ou des poignées en rotation mais qu'ils sont acheminés le long du lit. Veillez tout particulièrement à ce que les câbles ne se tendent pas lors de l'utilisation de l'unité de commande amovible/de la télécommande du patient et qu'ils ne se retrouvent pas dans la zone de rotation des semelles ou des poignées.

Si l'unité de commande amovible ① n'est plus nécessaire, replacez-la sur le support de l'unité de commande. ② L'unité de commande s'y place magnétiquement. Appuyez sur le bouton ③ de l'enrouleur de câble ④ et laissez le câble s'enrouler complètement.



Fig. 5.6

Activer l'interface pour la télécommande du patient

Pour pouvoir utiliser la télécommande du patient, l'interface correspondante doit d'abord être activée.



Le réglage de l'interface pour la télécommande du patient reste mémorisé même si le MOTomed est redémarré.

Lorsque l'interface est activée, l'entraînement ne peut être lancé qu'avec la télécommande du patient connectée.

Si l'on ne veut plus utiliser la télécommande du patient, l'interface doit être à nouveau désactivée.

Connectez la télécommande du patient ② à l'interface ③ correspondante de l'unité de commande à l'aide du câble ①.



Fig. 5.7, 5.8

Appuyez sur le bouton « Réglages » sur l'écran d'accueil ①.



Fig. 5.9

Sélectionnez dans l'ordre le bouton « Interface » ② puis le bouton « Télécommande du patient » ③.



Fig. 5.10



Fig. 5.11

Appuyez sur le bouton « marche » ④ et confirmez la saisie avec . L'interface pour la télécommande du patient est maintenant activée.

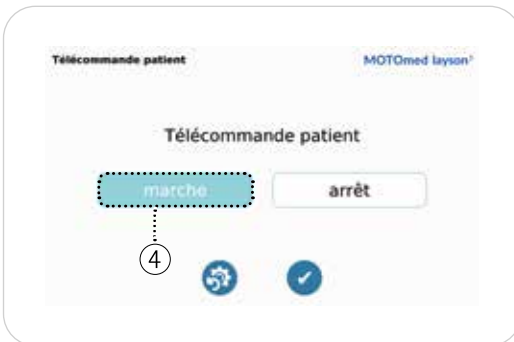

Fig. 5.12

Entraînement

Entraînement libre

Appuyez sur la touche « Marche/Arrêt » sur l'unité de commande pour démarrer votre MOTOmed.

Le MOTOmed s'initialise et passe en mode opérationnel.

L'écran d'accueil apparaît.

MOTOmed layson.l/layson kidz.l/ layson.l dia

Le bouton pour l'entraînement des jambes s'affiche sur l'écran d'accueil.



Fig. 5.13

L'entraînement commence après l'activation du bouton correspondant. Les semelles pour les pieds se mettent lentement en mouvement avec le régime réglé d'entraînement passif.

Vérifier la télécommande du patient

Voir Fig. 5.14 Une fois la télécommande du patient ① connectée, vérifiez son fonctionnement en appuyant sur le touche « Stop » ②. Si l'entraînement est arrêté, la télécommande du patient est active. L'entraînement peut être redémarrer en appuyant sur la touche « Start » ③.



Fig. 5.14

MOTOmed layson.la/ layson kidz.la/layson.la prof

Les boutons pour l'entraînement des jambes et des bras/du torse s'affichent sur l'écran d'accueil. Il est possible de sélectionner directement les boutons.

Remarque :

Page 43 Les semelles de sécurité doivent être installés avant de choisir l'entraîneur de jambes. Pour cela, suivez la description « *Préparation Entraînement des jambes* », « *Monter les semelles de sécurité pour les pieds* ».

Page 45 Avant de choisir l'entraîneur de bras/torse, les poignées doivent être montées. Pour cela, suivez la description « *Préparation Entraînement bras/torse* », « *Monter les poignées* ».



Fig. 5.15

L'entraînement des bras/du torse commence après l'activation du bouton correspondant.

Les semelles pour les pieds et les poignées se mettent lentement en mouvement avec le régime passif réglé.

Page 56 Une fois la télécommande du patient connectée, suivez la description « *Vérifier la télécommande du patient* ».

PRUDENCE



Risque de blessure en raison de la rotation des pédales

N'attrapez pas les semelles ou les poignées pendant la rotation des pédales.

Entraînement actif/passif

L'utilisateur peut être déplacé passivement par le moteur (entraînement passif), ou il peut commencer à se déplacer activement à tout moment (entraînement actif).

Vitesse du moteur

En mode entraînement passif, vous pouvez modifier la vitesse de rotation de 1 à 60 tr/min avec le bouton .

Résistance

En mode entraînement actif, vous pouvez modifier la résistance de 0 à 20 C avec le bouton .

Page 50 La touche rouge « Stop »  permet d'interrompre l'entraînement à tout moment.

Le bouton  permet d'accéder à l'écran d'accueil.

Le bouton  permet de revenir en arrière.

- 60 **Guide jambes »TrainCare«**
N° de commande 261.500 »TrainCare«,
N° de commande 261.502 »TrainCare kidz«

- 62 **Fixation rapide du pied »QuickFix«**
N° de commande 265.004

- 63 **Station de charge pour unité de commande amovible**
N° de commande 261.523

- 63 **Manchette de poignet**
N° de commande 562.000 Taille L, N° de commande 562.030 Taille M,
N° de commande 562.020 Taille S

- 64 **Poignées Tetra avec technique de changement rapide**
N° de commande 555.200

- 64 **Poignées verticales avec technique de changement rapide**
N° de commande. 557.200

- 65 **Poignées Ergo avec technique de changement rapide**
N° de commande 372.200

- 66 **Supports d'avant-bras avec technique de changement rapide**
N° de commande 356.200

- 67 **Poignée en crochet**
N° de commande 567.000

Guide jambes »TrainCare«

Le guide jambes »TrainCare« ① avec appui pour les mollets ② assure le positionnement sûr du bas des jambes et empêche son déplacement latéral involontaire. Il empêche également l'étirement excessif et le blocage des articulations du genou.



Pour les utilisateurs paralysés et inconscients, le guide jambes »TrainCare« est absolument nécessaire.



Fig. 6.1

Le réglage radial ③ monté sur les appuis pour les mollets ② peut être réglé individuellement pour le côté droit ou gauche. Le réglage radial peut être ajusté de manière à ce que l'utilisateur bénéficie du meilleur soutien possible pour les jambes pendant l'entraînement avec le MOTomed. Cela évite que les jambes ne glissent sur le côté.

Voir Fig. 6.2, 6.3

Pour régler le réglage radial ③, arrêtez le mouvement du MOTomed. Desserrer les deux vis de blocage ④ situées à l'arrière. Ajustez l'angle de réglage radial des deux côtés, puis resserrez les vis de blocage.

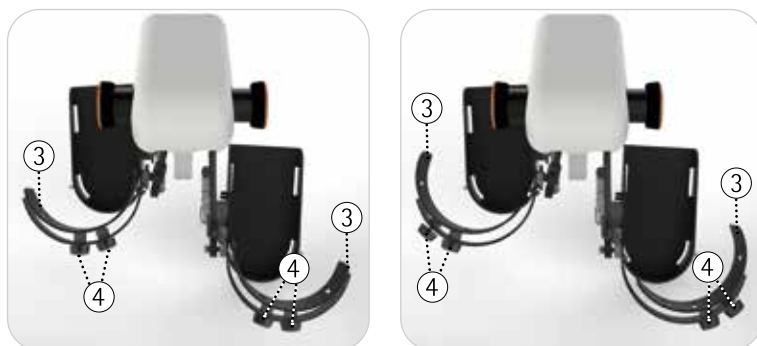

Fig. 6.2, 6.3

Avant de démarrer le MOTomed, vérifiez si les angles fixés offrent un soutien suffisant aux jambes de l'utilisateur. Il faut éviter un mouvement latéral d'évitement des jambes.

La force de levage du guide jambes »TrainCare« peut être réglée indépendamment pour les deux jambes. Selon la position de l'utilisateur dans le lit ou le poids des jambes, une force de levage plus ou moins importante est nécessaire.

Voir Fig. 6.4, 6.5 Pour augmenter la force de levage, enroulez les extenseurs ① en tournant les poignées ② jusqu'à ce que les articulations des genoux ne soient pas trop étirées. Si vous appuyez sur les poignées ②, vous pouvez à nouveau réduire la tension de l'extenseur.

PRUDENCE Risque de blessure !



Tenez fermement la poignée pressée ! Si les jambes sont insérées, les guides jambes peuvent sinon tomber soudainement.

PRUDENCE Risque de blessure dû à des extenseurs usés ou endommagés !



Les extenseurs peuvent se déchirer lorsqu'ils sont usés et peuvent causer des blessures. Vérifiez régulièrement les extenseurs et remplacez-les si nécessaire.

Voir Fig. 6.4 N'enroulez pas les extenseurs dans une autre direction que celle indiquée, sinon ils risquent d'être endommagés.

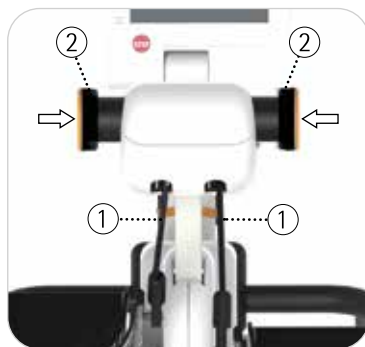

Fig. 6.4, 6.5

Fixation rapide du pied «QuickFix»

Avec la fixation rapide du pied «QuickFix», vous pouvez fixer et détacher vos pieds rapidement dans les semelles de sécurité de manière autonome.

Ouvrez le «QuickFix» en abaissant ou en levant le levier de commande ① puis posez vos pieds. Enfoncez le rembourrage en mousse ② avec la main vers le bas jusqu'à atteindre une position avec une pression agréable sur le pied. L'étrier capitonné ③ s'enclenche de manière audible à brefs intervalles et se fixe en toute sécurité sur chaque niveau. À la fin de l'entraînement, ouvrez le «QuickFix» en enfonçant ou en levant le levier de commande ①.

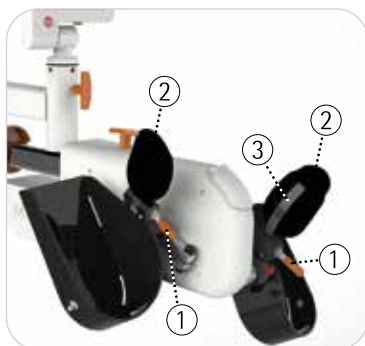

Fig. 6.6, 6.7

Station de charge pour unité de commande amovible

Sur la station de charge ①, vous pouvez accrocher l'unité de commande amovible ②.



Fig. 6.8

Manchette pour poignet pour la fixation de la main

La manchette pour poignet ① pour la fixation de la main permet une fixation simple et rapide d'une main paralysée (faible) sur les différentes poignées.



Fig. 6.9

Poignées Tetra avec technique de changement rapide

Les poignées Tetra ① permettent l'installation simple et autonome des bras. Le support d'avant-bras ③ se règle avec la vis de réglage ② de manière flexible.

La technique de changement rapide ④ permet un changement simple des poignées sans outils. Ouvrez l'étrier ⑤ et retirez la poignée.

Insérez la poignée souhaitée puis refermez complètement l'étrier ⑥.



Fig. 6.10

Poignées verticales avec technique de changement rapide

Voir Fig. 6.11 Les poignées verticales ① conviennent aux utilisateurs qui peuvent s'accrocher à quelque chose mais ont besoin d'un repose-main. Les poignées verticales sont équipées d'une ② protection antidérapante vers l'intérieur.

Voir Fig. 6.10 Fonctionnement de la technique changement rapide, voir *Poignées Tetra*.



Fig. 6.11

Poignées Ergo avec technique de changement rapide

6

Les poignées Ergo ① permettent une position individuelle de la main sans modification. L'utilisateur peut choisir entre 3 positions de maintien par les mains

Voir Fig. 6.10 Fonctionnement de la technique de changement rapide voir *Poignées Tetra*.



Fig. 6.12

Supports d'avant-bras avec technique de changement rapide

Les supports d'avant-bras ① permettent une fixation des bras en cas de graves symptômes de paralysie. Les supports d'avant-bras sont pivotants à l'horizontale pour permettre le mouvement de compensation latéral.

Ouvrez la vie à ailettes ② sur la face inférieure de la semelle ① et réglez la poignée transversale ③ dans la direction souhaitée. Resserrez la vis à ailettes ② dans la position sélectionnée.

Voir Fig. 6.10 Fonctionnement de la technique changement rapide, voir *Poignées Tetra*.

PRUDENCE Veillez à respecter la profondeur minimale de la poignée transversale ③ de 2,5 cm.



PRUDENCE Veillez à ce que vos mains (et doigts) soient fixer de telle sorte qu'ils ne puissent pas effleurer les barres de pédales. L'entraînement avec les bras et les mains fixés sur les supports d'avant-bras doit être réalisé uniquement sous surveillance.



Fig. 6.13

Poignée en crochet

La poignée en crochet ① pour la fixation de la main permet une fixation simple et rapide d'une main paralysée (faible) sur la poignée.



Fig. 6.14

- 70 **Consignes de sécurité pour le dépannage**
- 70 **Le MOTMed ne fonctionne pas ou l'unité de commande ne réagit pas**
- 70 **Le MOTMed ne fonctionne pas correctement**
- 71 **Conséquences possibles des perturbations électromagnétiques sur le MOTMed**

Consignes de sécurité pour le dépannage

AVERTISSEMENT



Seul les spécialistes compétents sont autorisés à intervenir sur le MOTOmed.

Pour des raisons de sécurité, la fiche doit impérativement être retirée de la prise pour couper l'alimentation électrique avant les travaux de maintenance.

Page 81 En cas de panne irrémédiable non décrite ci-dessous ou si vous avez des questions, adressez-vous au service clientèle de la société RECK ou à un partenaire agréé.

Le MOTOmed ne fonctionne pas ou l'unité de commande ne réagit pas

Page 47 Assurez-vous que le câble d'alimentation soit bien branché dans la prise de courant et sur la prise de l'appareil dans le châssis du MOTOmed. Vérifiez si le voyant vert à LED de l'unité de commande s'allume.

Vérifiez également le fonctionnement de la prise de courant (en branchant un autre appareil électrique).

Pour le MOTOmed avec unité de commande amovible, vérifiez si les deux fiches de l'enrouleur de câble sont correctement insérées.

Le MOTOmed ne fonctionne pas correctement

Veillez contrôler les points suivants :

1. Position et maintien de l'utilisateur.
Vous devriez être allongé en sécurité et sur une ligne par rapport au MOTOmed. La distance doit être sélectionnée de telle sorte que le genou ne soit pas entièrement tendu lors du pédalage.
2. En cas d'hémiplégie, le fonctionnement circulaire peut être altéré en raison des différentes parties du corps concernées (en particulier en cas de faible résistance).

3. Un spécialiste doit contrôler l'appareil en cas de fonctionnement non circulaire lorsque les jambes ne sont pas installées.

Conséquences possibles des perturbations électromagnétiques sur le MOTomed

Conséquences possibles	Mesure de dépannage
L'entraînement s'interrompt	Redémarrer l'entraînement
Le MOTomed s'éteint	Redémarrer le MOTomed
L'entraînement sélectionné commute sur un autre programme	Terminer l'entraînement puis redémarrer l'entraînement souhaité
La vitesse d'entraînement change	Aucune mesure nécessaire, rétablissement automatique à la fin de la panne
Des signaux sonores se déclenchent	Aucune mesure nécessaire, rétablissement automatique à la fin de la panne
Des signaux visuels se déclenchent	Aucune mesure nécessaire, rétablissement automatique à la fin de la panne

Nettoyage, maintenance, recyclage

Nettoyage

AVERTISSEMENT **Risque de blessure dû à la tension électrique !**



Pour des raisons de sécurité, l'alimentation électrique de l'appareil d'entraînement thérapeutique MOTOMed doit être coupée en retirant la fiche de la prise pendant le nettoyage et la désinfection !

Le MOTOMed doit être nettoyé et désinfecté avec des chiffons de nettoyage spécialement conçus pour la désinfection par essuyage des surfaces.

PRUDENCE **Risque de dommages matériels sur le MOTOMed !**



En raison des raccords électroniques sensibles et des pièces mobiles sans joint, les sprays désinfectants ou l'utilisation de douches désinfectantes sont interdits !

Aucun intervalle de nettoyage fixe n'est indiqué.

Le nettoyage se réalise en cas de besoin et pour des raisons d'hygiène. Dans les zones dans lesquelles plusieurs personnes utilisent le MOTOMed, il est préférable de nettoyer les pièces appliquées, et toute autre pièce susceptible d'entrer en contact avec des parties blessées du corps de l'utilisateur (par ex. plaies ouvertes ou risque d'escarres), après chaque utilisation et d'utiliser un désinfectant adapté.

N'utilisez aucun détergent agressif, corrosifs ou contenant des solvants ou du chlore actif. Lors du nettoyage, faites attention de ne pas endommager les autocollants appliqués sur le MOTOMed.



Exemples d'agents désinfectants et nettoyeurs

- Meliseptol, désinfectant de surfaces
- Sagrotan, détergent universel

Maintenance

Page 21 Le MOTOMed ne nécessite aucune maintenance régulière/services clients. Un contrôle visuel doit être réalisé avant l'entraînement, comme indiqué dans le chapitre 3. Les pièces d'usure usagées (par ex. le revêtement des semelles pour les pieds, poignées, extenseur) doivent être remplacées.

Recyclage

Le MOTOMed est une construction entièrement métallique haut de gamme.

Il est durable, écologique et recyclable. Veuillez éliminer l'appareil conformément à la directive DEEE 2012/19/UE (Déchets d'équipements électriques et électroniques).

Page 81 N'hésitez pas à vous adresser à l'équipe de conseillers MOTOMed si vous avez des questions.

Caractéristiques techniques, symboles

Dimensions et poids

Modèle MOTomed	Dimensions (dimensions extérieures en cm min./max.)			Poids (en kg)
	Longueur	Largeur	Hauteur	
layson.l/layson kidz.l Châssis d'écartement	110-125	62-100	113-157	80
layson.l/layson kidz.l Châssis parallèle	110-125	62-92	113-157	80
layson.la/layson kidz.la Châssis d'écartement	142-155	67-105	131-166	98
layson.la/layson kidz.la Châssis parallèle	142-155	67-97	131-166	92
layson.l dia	110-125	62-100	113-157	80
layson.la prof	142-155	67-105	131-166	105

Valeurs de raccordement (tension, fréquence réseau)

100-240V~/max. 120VA
47-63 Hz

Puissance absorbée

En veille < 1 W

Conditions environnementales pour l'utilisation

Température +5 °C bis +40 °C
Humidité de l'air 15 % à 90 % humidité relative, sans condensation, mais sans pression partielle de vapeur d'eau nécessaire de plus de 50 hPa
Pression de l'air >783,8 hPa à 1060 hPa
Hauteur d'utilisation <2000 m au-dessus du niveau de la mer

Conditions environnementales pour le stockage et le transport

Température	-25 °C à +70 °C
Humidité de l'air	humidité relative de l'air jusqu'à 90%, sans condensation de +5 °C à +35 °C
Pression de l'air	Pression de vapeur d'eau jusqu'à 50 hPa de >+35 °C à +70 °C aucune information

Type de protection IP21

Classification Classe de protection II, type BF

Classification selon MDD

II a

Classification selon MDR

II a, annexe VIII, règle 9

NBOG Code 1108 active rehabilitation devices

FDA product code BXB - exerciser powered

Poids max. autorisé de l'utilisateur

135 kg

Le revêtement de la poignée est en PVC.

Une coupure sur tous les pôles du MOTomed est assurée par le retrait de la fiche secteur.

Explication des symboles – généralités



Plaque signalétique fixée sur le châssis du MOTomed. L'illustration n'est qu'un exemple, le numéro de série réel **SN** peut être lu directement sur le MOTomed !



Marquage sur l'unité de commande amovible.



Marquage sur la télécommande du patient.



Indique le fabricant du produit médical



Numéro de série de l'appareil



Respecter les instructions d'utilisation.

IP21

Le MOTOMed correspond au type de protection IP21 : il est ainsi protégé contre la pénétration de pièces solides étrangères et contre les gouttes de liquide tombant à la verticale.



Appareil de la classe de protection II



Respecter l'élimination conforme
N° de reg. WEEE DE 53019630.



2018

Année de construction du MOTOMed
(par ex. 2018).



Max. weight
105 kg

Masse incluant la charge de travail sécurisée en
kilogrammes



Le MOTOMed satisfait à la directive relative aux
produits médicaux 93/42/CEE.



« Référence à la télécommande ».



Il est interdit d'appuyer, de se pencher ou de pousser le MOTOMed sur le côté.



Il est interdit de monter sur le MOTOMed ou de s'entraîner en position debout.



Pièces d'application de type BF

Les pièces appliquées sont des pièces qui entrent en contact avec l'utilisateur lors de l'utilisation conforme de l'appareil et qui doivent répondre à des critères de sécurité particuliers.

Les pièces appliquées suivantes (type BF) peuvent être installées sur le MOTOMed et doivent être contrôlées régulièrement :

- Unité de commande
- Télécommande du patient
- Poignées
- Semelles pour les pieds
- Guides jambes avec appuis pour les mollets

Durée d'utilisation envisageable

La durée de vie envisageable ne peut pas être indiquée avec précision dans la mesure où elle dépend de l'environnement, de la fréquence et du type d'utilisation.

Par conséquent, on considère comme la durée de vie la période pendant laquelle l'appareil doit être en bon état de fonctionnement à partir de la première mise en service. La durée d'utilisation est fixée à 10 années, sauf mention contraire dans la spécification technique du modèle et des accessoires.

Service

Nous sommes à votre entière disposition si vous avez des questions. N'hésitez pas à nous contacter avec vos questions et suggestions. Nous vous rappelons volontiers. Merci de bien vouloir toujours nous indiquer le numéro de série [SN]. Vous le trouverez sur la plaque signalétique sur le châssis du MOTOmed.

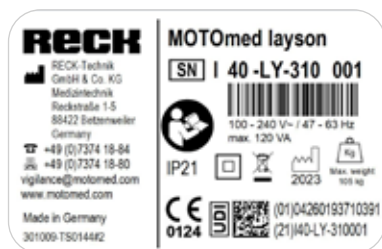

Fig. 10.1

L'illustration n'est qu'un exemple, le numéro de série réel [SN] peut être lu directement sur le MOTOmed !

Vos coordonnées de service de Allemagne

Téléphone 07374 18-84
Télécopie 07374 18-80
E-mail service@MOTOmed.de

ou contactez-nous par téléphone et sans frais au 0800 6 68 66 33

Vos coordonnées internationales de service

Téléphone +49 7374 18-85
Télécopie +49 7374 18-480
E-mail service@MOTOmed.com

- 84 **Déclaration du fabricant –
émissions électromagnétiques**
- 85 **Déclaration du fabricant –
immunité électromagnétique**
- 87 **Distances de sécurité recommandées**

Pour le câble d'alimentation du MOTOMed, le fabricant déclare la conformité avec les exigences de la norme EN 60601-1-2:2016-05.

L'utilisation d'autres accessoires et d'autres câbles que ceux déterminés ou fournis par le fabricant peut provoquer une augmentation du risques d'interférences électromagnétiques ou une altération de la résistance aux interférences électromagnétiques de l'appareil et provoquer des dysfonctionnements.

Déclaration du fabricant – émissions électromagnétiques

Le MOTOMed est conçu pour une utilisation dans l'environnement électromagnétique indiqué ci-dessous. Le client ou l'utilisateur du MOTOMed doit s'assurer qu'il sera utilisé dans un environnement approprié.

Mesure des émissions électromagnétiques	Conformité	Environnement électromagnétique - guide
Émissions HF selon CISPR 11	Groupe 1	Le MOTOMed utilise de l'énergie HF exclusivement pour son fonctionnement interne. Par conséquent, l'émission HF est très faible et les interférences avec les appareils situés à proximité sont improbables.
Émissions HF selon CISPR 11	Classe B	Le MOTOMed est conçu pour l'utilisation dans tous les établissements, y compris les pièces d'habitation et similaires, raccordés directement à un réseau d'alimentation public qui alimente également les bâtiments utilisés à des fins d'habitation.
Émissions d'harmoniques selon IEC 61000-3-2	Classe A	
Émissions de fluctuations de tension/flicker selon IEC 61000-3-3	satisfait	

Déclaration du fabricant – immunité électromagnétique

Le MOTomed est conçu pour une utilisation dans l'environnement électromagnétique indiqué ci-dessous. Le client ou l'utilisateur du MOTomed doit s'assurer qu'il sera utilisé dans un environnement approprié.

Contrôle de la résistance aux interférences	Niveau d'essai IEC 60601	Environnement électromagnétique - lignes directrices
Décharge électricité statique (ESD) selon IEC 61000-4-2	±8 kV décharge au contact ±15 kV décharge dans l'air	Les sols doivent être en bois ou en béton ou revêtus de carreaux en céramique. Lorsque le sol est revêtu d'une matière synthétique, l'humidité relative de l'air doit être d'au moins 30%.
Grandeur perturbatrice électrique transitoire rapide/salve selon IEC 61000-4-4	±2 kV fréquence de répétition 100 kHz	La qualité de la tension d'alimentation doit correspondre à celle d'un environnement commercial ou hospitalier typique.
Ondes de choc (Surges) selon IEC 61000-4-5	±0,5 kV, ±1 kV Câble contre câble	La qualité de la tension d'alimentation doit correspondre à celle d'un environnement commercial ou hospitalier typique.
Chutes de tension, courtes interruptions et variations de la tension d'alimentation selon IEC 61000-4-11	0% UT ; ½ Période à 0, 45, 90, 135, 180, 225, 270 et 315 degrés 0% UT ; 1 période monophasée : à 0 degré 70% UT ; 25/30 périodes Monophasé : à 0 degré 0% UT ; 250/300 périodes	La qualité de la tension d'alimentation doit correspondre à celle d'un environnement commercial ou hospitalier typique. Lorsque l'utilisateur du MOTomed poursuit l'utilisation en cas d'interruptions de l'alimentation électrique, il est recommandé d'alimenter le MOTomed par le biais d'une alimentation stable ou d'une batterie.
Champ magnétique avec la fréquence de réseau (50/60 Hz) selon IEC 61000-4-8	30 A/m	Les champs magnétiques à la fréquence réseau doivent correspondre aux valeurs typiques que l'on trouve dans les environnements commerciaux et hospitaliers.
Remarque : UT est la tension alternative du réseau avant l'application du niveau d'essai.		

Contrôle de la résistance aux interférences	Niveau d'essai IEC 60601	Environnement électromagnétique - lignes directrices
<p>Grandeurs perturbatrices HF conduites selon IEC 61000-4-6</p> <p>Grandeurs perturbatrices HF rayonnées selon IEC 61000-4-3</p>	<p>$3V_{\text{eff}}$ de 0,15 MHz à 80 MHz</p> <p>$6V_{\text{eff}}$ Entre 0,15 MHz et 80 MHz dans les bandes de fréquence ISM et radioamateur 80% AM à 1 kHz</p> <p>10V/m de 80MHz à 2,7GHz 80% AM à 1 kHz</p>	<p>Il est préférable d'éviter d'utiliser cet appareil à proximité immédiate d'autres appareils dans la mesure où cela pourrait provoquer des dysfonctionnements. Si une telle utilisation s'avère toutefois nécessaire, observez cet appareil et les autres afin de vous assurer de leur bon fonctionnement.</p> <p>Conformément à une analyse sur place^a, l'intensité de champ des émetteurs radio stationnaires doit être inférieure au niveau d'essai sur toutes les fréquences. Des interférences sont possibles autour des appareils portant le symbole  suivant.</p>
<p>Remarque : Ces directives peuvent ne pas être applicables dans toutes les situations. La propagation de grandeurs électromagnétiques est influencée par les absorptions et les réflexions des bâtiments, des objets et des personnes.</p>		
<p>a) L'intensité de champ des émetteurs stationnaires, comme les bases de téléphones sans fil et de radios terrestres mobiles.</p> <p>Les stations radio amateurs, les émetteurs AM et FM de même que les émetteurs de télévision ne peuvent théoriquement pas être prédéterminés avec précision. Une étude de site doit être envisagée pour déterminer l'environnement électromagnétique concernant les émetteurs stationnaires. Lorsque l'intensité de champ du site sur lequel le MOTomed est utilisé dépasse le niveau mentionné ci-dessus, observez le MOTomed afin de prouver son fonctionnement conforme. Si vous observez des caractéristiques de performance inhabituelles, des mesures supplémentaires peuvent être nécessaires, par ex. une autre orientation du MOTomed ou un autre endroit d'utilisation.</p>		

Distances de protection recommandées entre les appareils de communication HF portables et mobiles et le MOTOMed

Le MOTOMed est conçu pour l'utilisation dans un environnement électromagnétique dans lequel les grandeurs perturbatrices HF sont contrôlées.

Les appareils de télécommunication HF portables (appareils sans fil) (y compris leurs accessoires comme le câble antenne et les antennes externes) ne doivent pas être utilisés à une distance inférieure à 30 cm (ou 12 Inch) des pièces et des câbles du MOTOMed désignés par le fabricant. Le non-respect de cette consigne peut provoquer une réduction de la performance de l'appareil.

Index alphabétique

A

Accessoires 27, 42, 46, 59
Année de construction 78
Avant-propos 1

C

Câble d'alimentation 1, 2, 28, 34, 47
Caractéristiques techniques 75
Châssis d'écartement 1, 2, 27, 33, 34, 36
Châssis parallèle 27, 28, 31
Classification 76
Conditions environnementales 75, 76
Contre-indications 5, 8, 10
Contrôle visuel 21, 22

D

Dépannage 69, 70
Désinfection 73
Dimensions 75
Disponibilité 27, 47
Distances de sécurité 87

E

Effets secondaires négatifs 5, 11, 12
Émissions électromagnétiques 83, 84
Entraînement des bras/du torse 27, 30, 45, 57
Entraînement des jambes 27, 30, 43, 57
Entraînement libre 56
Explication des symboles 77

F

Fixation au sol 1, 2, 27, 34, 36, 37, 38

Fixation rapide du pied « QuickFix » 59, 62

G

Guide jambes »TrainCare« 27, 42, 44, 45, 46, 59, 60, 61

I

Immunité électromagnétique 83, 85

Incident grave 12

Indications (symptômes cliniques) 5, 9

Interface pour la télécommande du patient 49, 51, 52, 53, 55

Interlocuteur 81

L

Limitation de poids 76

M

Maintenance 73, 74

Manchette de poignet 59, 63

Mesures de précaution 13, 14, 15, 16

Mise au rebut 78

Mise en service 27, 30, 46

Mode entraînement 49, 53

Montage 27, 28

N

- Nettoyage 48, 73
- Non-responsabilité 5, 8
- Numéro de l'appareil 81
- Numéro de série 77, 81

O

- Objectifs thérapeutiques 5, 9

P

- Plaque signalétique 77, 81
- Poids 75
- Poids de l'utilisateur 76
- Poignée 1, 2, 35
- Poignée en crochet 59, 67
- Poignées Ergo 59, 65
- Poignées Tetra 59, 64, 65, 66
- Poignées verticales 59, 64
- Positionnement 27, 35, 39
- Première mise en service 27, 28
- Préparation 27, 43, 45
- Prise secteur 1, 2, 47, 48
- Puissance absorbée 75

R

- Recyclage 73, 74
- Réglage de la flexion des genoux 1, 2, 27, 40, 41
- Roulettes de transport 1, 2, 34

S

Semelles de sécurité pour les pieds 1, 2, 30, 43, 44, 45, 57

Service 81

Supports d'avant-bras 46, 59, 66

Système de changement rapide 43, 45, 59, 64, 65, 66

T

Télécommande du patient 1, 2, 28, 49, 50, 51, 52, 53, 54, 55, 56, 58, 63

Transport 27, 34, 39, 46, 48

Type de protection 76, 78

U

Unité de commande 1, 2, 27, 28, 30, 46, 48, 59, 63

Unité de commande amovible 27, 30

Usage prévu 5, 7

Utilisation conforme 5, 7

V

Valeurs de raccordement 75

Valable à partir de l'année de construction 2020

100.019.833 fr 20231129

Sous réserve de modifications techniques en raison du progrès.

Reproduction, même partielle, autorisée uniquement avec l'autorisation écrite de l'entreprise RECK.

RECK

RECK-Technik GmbH & Co. KG

Reckstraße 1-5, 88422 Betzenweiler, GERMANY

Tél. +49 7374 18-85, Fax +49 7374 18-480

info@MOTOmed.com, www.MOTOmed.com

